



SEGMENTINIAI GARAŽO VARTAI

NAUJIENA. Daugiau dizaino galimybių su „Duragrain“ dekorais



Taupykite popierius ir saugokite aplinką: tiesiog nuskaitykite QR kodą ir **atsisiųskite brošiūrą internetu.**

HÖRMANN



4



16



50



Turinys

4 Svarbios priežastys pasirinkti „Hörmann“

16 Idėjos

18 Plieniniai vartai

38 Įstiklinti vartai

40 Fasadų vartai / dideli vartai

42 Natūralios medienos vartai

44 Garažo atveriamieji vartai

46 Durys ir priedai

50 Dizainas, įranga, priedai

52 Plieniniai segmentiniai vartai

Dizaino elementai ir **NAUJIENOS.**

56 „VarioDesign“

58 Paviršiai

66 Aliuminio rėmo vartai

67 Įstiklinimai

natūralios medienos segmentiniams

68 vartams

70 Įranga

74 Durys vartuose

76 Šoninės durys

78 Garažo atveriamieji vartai

80 Pavaros

82 Priedai

84 Dydžiai ir montavimo duomenys

Kelių kartų atsakomybė

Šeimos įmonė „Hörmann“ per 85 metus sukaupė daug patirties konstrukcinių komponentų gamybos srityje. Tai įpareigoja dabartines ir būsimas kartas. Būtent dėl šios priežasties mums tokia svarbi ekologinė atsakomybė. Todėl kuriame naujoviškus sprendimus tvariems gaminiams ir sumaniai aplinkosaugai.



„GERĄ VARDĄ REIKIA UŽSITARNAUTI.“

August Hörmann

„Hörmann“ prekių ženklas atitinka įmonės įkūrėjo mintį – šiandien šis vardas siejamas su kokybės garantija ir priskiriamas prie sėkmingiausių Europos gamintojų. Esame pardavę daugiau nei 20 milijonų vartų, durų, staktų ir pavarų. Dėl plačiai išvystyto tarptautinio gaminių platinimo ir paslaugų teikimo tinklo „Hörmann“ yra patikimas aukštos kokybės statybos komponentų partneris.



MES MĄSTOME IR VEIKIAME EKOLOGIŠKAI. Esame šeimos verslo įmonė, todėl suprantame savo atsakomybę už ateities kartas. Siūlome visus gyvenamųjų namų statybai skirtus gaminius, kurių CO₂ emisija yra neutrali. Įgyvendindamas tvarumo strategiją „Hörmann“ siekia sumažinti išmetamųjų teršalų kiekį ir jų išvengti. Visose Europos gamybos vietose visus elektros energijos poreikius patenkiname naudodami įsigytą 100% ekologišką elektros energiją iš atsinaujinančių šaltinių. Imamės kitų papildomų priemonių, kad sumažintume savo energijos sunaudojimą, ir kasmet išmetamųjų teršalų kiekį sumažiname daugiau nei 75000 tonų CO₂. Likusį išmetamųjų teršalų kiekį kompensuojame bendradarbiaudami su „ClimatePartner“ ir skatindami sertifikuotus klimato apsaugos projektus.



Daugiau informacijos rasite:

www.hoermann.com/sustainability



ClimatePartner
sertifikuotas produktas
climate-id.com/XNEBKC



CO₂
apskaičiuoti
sumažinti
 pridėti

Ženklo „Pagaminta Vokietijoje“ kokybė



Šeimos įmonė „Hörmann“ siūlo visus svarbius montavimo ir atnaujinimo komponentus iš vieno rankų. Jie pagaminti šiuolaikinių technologijų gamyklose pagal naujausius technikos standartus. Be to, mūsų darbuotojai intensyviai dirba su naujais gaminiais, juos nuolat tobulina ir stengiasi sukurti kuo geresnes detales. Taip rinkoje atsiranda patentai ir unikalūs gaminiai.





10 metų
garantija*

ILGALAIKĖ GARANTIJA. Visi pagrindiniai vartų ir pavarų komponentai kuriami ir gaminami „Hörmann“. Ilgalaikiai bandymai realiomis sąlygomis užtikrina, kad serijiniai gaminiai bus gerai apgalvoti ir atitiks „Hörmann“ kokybę. Dėl to, taip pat ir dėl puikių techninių specifikacijų ir neginčytinos kokybės užtikrinimo sistemų, „Hörmann“ suteikia 10 metų garantiją visiems segmentiniams vartams ir 5 metų garantiją „Hörmann“ pavaroms*.

* Išsamių garantijos sąlygų rasite interneto svetainėje www.hoermann.com



Patikrinti
ir sertifikuoti

SAUGUMAS JUMS IR JŪSŲ ŠEIMAI. „Hörmann“ segmentiniai vartai yra patikrinti ir sertifikuoti pagal aukštus Europos standarto 13241 keliamus saugos reikalavimus tiek atskirai, tiek ir derinant su pavaromis. Kažin, ar gali būti dar saugesni segmentiniai vartai. Šios naujovės jus ir jūsų šeimą saugo kasdien.



Inovatyvios detalės – tik iš „Hörmann“

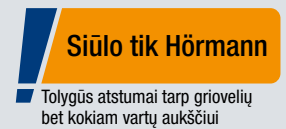

Norime Jums pasiūlyti gražiausią ir geriausią vartų sprendimą Jūsų namams. Todėl kurdami segmentinius garažo vartus atkreipiame dėmesį į smulkmenas ir kuriame naujoves, kurias siūlo tik „Hörmann“. Pavyzdžiui, „Hörmann“ grioveliai ir segmentų sujungimai, yra tolygiai paskirstyti per visą vartų aukštį – tai užtikrina labai harmoningą durų išvaizdą.



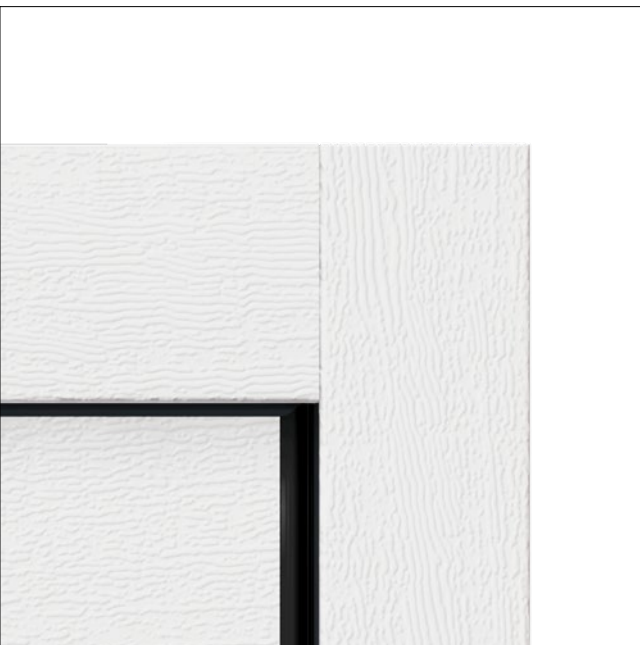

Siūlo tik Hörmann

Vienoda staktos ir vartų plokštės išvaizda

VIENODA STAKTOS IR VARTŲ PLOKŠTĖS

IŠVAIZDA. Harmoningas durų vaizdas nuo sąramos išlyginimo apvado iki vartų segmento. Staktos apdailos leidžia lengvai pritaikyti šonines staktas prie segmentų paviršiaus.

→ Daugiau informacijos rasite nuo 65 p.



Siūlo tik Hörmann

Plastikinis staktos padas

PLASTIKINIS STAKTOS PADAS. Trūkinėjimui atsparus 4 cm aukščio plastikinis staktos padas apgaubia staktą toje vietoje, kur gali atsirasti rūdžių. Ilgam apsaugo nuo galimos korozijos net ir esant ilgiau išliekančiai susikaupusiai drėgmei.

→ Daugiau informacijos rasite nuo 71 p.



Siūlo tik Hörmann

„Duratec“ įstiklinimas

„DURATEC“ SU PLASTIKINIU ĮSTIKLINIMU.

Įprastai skaidraus plastiko įstiklinimai yra labai atsparūs įbrėžimams ir užtikrina nuolatinį aiškų vaizdą bei geresnę šilumos izoliaciją.

→ Daugiau informacijos rasite nuo 67 p.

Atidaromi taupant vietą ir saugiai uždaromi

Garažo segmentiniai vartai atsidaro vertikaliai ir taupant vietą pakeliami lygiagrečiai su lubomis. Dėl šios principinės konstrukcijos atsiranda daugiau vietos garaže ir prieš jį. Garažo segmentinius vartus galima sumontuoti bet kokioje garažo angoje ir tai užtikrins didesnį pravažiavimo angos plotį. Jūs verti šio patogumo.





SERTIFIKUOTA RC2 SAUGOS ĮRANGA.

Kartu su standartiniu pakėlimo saugikli, kuris automatiškai bei patikimai užrakina vartus ir apsaugo nuo jų išlaužimo, kaip papildomą parinktį su visais segmentiniais garažo vartais, durimis vartuose ir šoninėmis durimis galėsite įsigyti sertifikuotą RC2 saugos įrangą.

→ Daugiau informacijos rasite nuo 73 p.



Pažiūrėkite trumpą filmą „YouTube“ arba adresu:

www.hormann.lt/medijos-centras

DIDESNIS PRAVAŽIAVIMO PLOTIS.

Iki 14 cm praplėstas segmentinių vartų pravažiavimas leidžia žymiai patogiau pastatyti į garažą modernų, platų lengvąjį automobilį ar visureigį (vidurinis pav.). Naudojant seno modelio plokštuminius vartus, įvažiuojant ir išvažiuojant dažnai tenka kovoti už kiekvieną milimetrą (pav. toliau).

Išmanaus valdymo patogumas

Valdykite savo garažo ir jvažiavimo vartus, durų pavaras, namo durų spynas, apšvietimą ir kt. dar paprasčiau, saugiau ir patogiau – rankiniu siūstuvu, radijo ryšio jungikliu arba išmaniuoju telefonu. Visos pavaros, imtuvai ir valdymo elementai su „BiSecur“ ryšio technika yra 100% tarpusavyje suderinami.



SERTIFIKATAIS PATVIRTINTA SAUGA. Dvikryptė radijo ryšio sistema „BiSecur“ su itin saugiu užkodavimo metodu pasižymi stabilium veikimo nuotoliu be trukdžių ir užtikrina, kad joks pašalinis asmuo negalės nukopijuoti jūsų radijo ryšio signalo. Tą taip pat patvirtina Rūro universiteto Bochume saugos ekspertai ir nepriklausomos bandymų įstaigos.



Pažiūrėkite trumpą filmą „YouTube“ arba adresu:
www.hormann.lt/medijos-centras

IŠMANIOJI TECHNIKA. „Hörmann“ pavaros pasižymi didesniu patogumu, išmanesnėmis funkcijomis ir technika. Atsiradus netikėtoms kliūtims, išjungimo automatika saugiai ir patikimai sustabdo vartus. Švelnaus paleidimo ir švelnaus sustabdymo funkcija vartus atidaro ir uždaro be staigių judesių ir tyliai. Naudodami mūsų elegantiškus rankinius siųstuvus patogiai atidarysite savo vartus, pvz., būdami automobilyje. Savo vartus taip pat galite atidaryti išmaniuoju telefonu, naudodami „Hörmann“ „BlueSecur“ programėlę arba „Hörmann“ „Smart Home System homee“.

→ Daugiau informacijos rasite nuo 80 p.

Dėl standartinės išjungimo automatikos vaikai gali saugiai žaisti kieme.



Naudodamiesi „Smart Home System homee“ galite planšetiniu kompiuteriu arba išmaniuoju telefonu valdyti visas vartų funkcijas.



Pasirinkite vartus, kurie tinka jūsų namams

Nesvarbu, kokiam statybų stiliui ieškote segmentinių garažo vartų – „Hörmann“ tikrai rasite vartų motyvą, kuris tiks jums ir jūsų namui. Siūlomi vartai su tiesiais grioveliais ar įvairių paviršių, spalvų ir dekorų klasikinėmis kasetėmis bei natūralios medienos vartai.

Tegu jus nustebina „Hörmann“ įvairovė: patogiai susikonfigūruokite svajonių vartus internete.



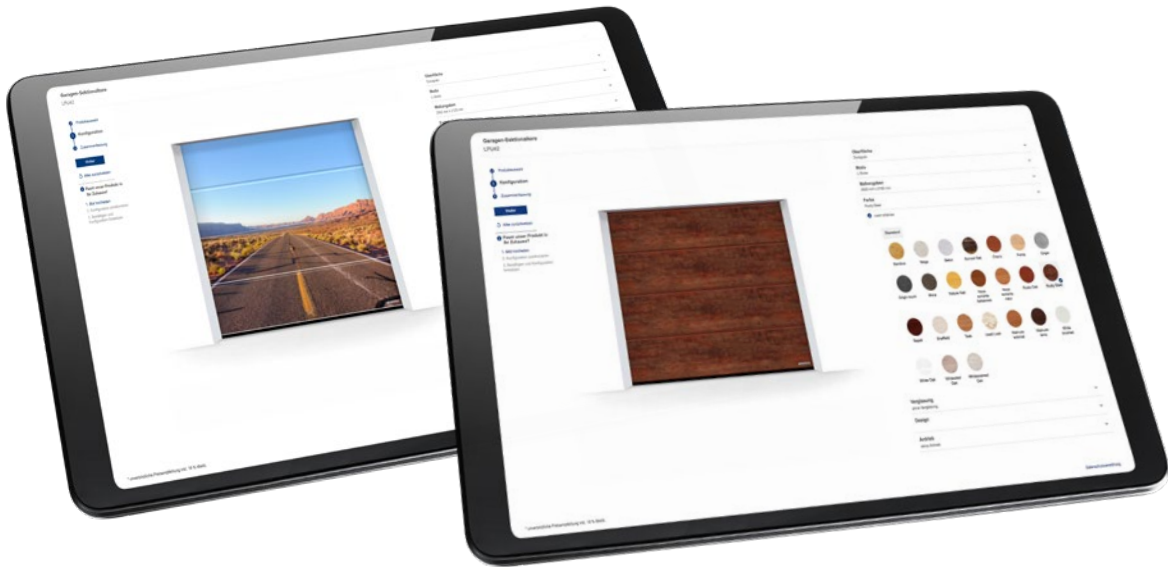

SVAJONIŲ VARTAI KELIAIS SPUSTELĖJIMAIS. Naudodami mūsų vartų ir durų konfigūratorių, namuose patogiai, savo asmeniniame arba planšetiniame kompiuteryje galite iš anksto išbandyti daugelį apipavidalinimo ir gaminių variantų. Pasirinkdami vartų tipą, paviršių, spalvą ir dydį galite vos keliais spustelėjimais sukurti savo svajonių vartus bei peržiūrėti neįpareigojantį kainos pasiūlymą pasirinktai konfigūracijai (pav. viršuje dešinėje). Įkėlę savo namo nuotrauką ir pridėję vartus į garažo angą galėsite iš anksto pamatyti, kaip naujieji garažo vartai tiks jūsų namams.

DURAGRAIN INDIVIDUALUS PIEŠINYS. Garažo segmentinius vartus su „Duragrain“ paviršiumi taip pat galite suprojektuoti patys, naudodami savo mėgstamą paveikslėlį (pav. viršuje kairėje). Tiesiog įkelkite nuotrauką į konfigūratorių arba pasikonsultuokite „Hörmann“ prekybininku.



„Hörmann“ konfigūratorių rasite adresu

www.hormann.lt/privati-statyba-ir-renovacija/konfiguratorius



VOKIETIJOJE GERIAUSIAI PARDUODAMI GARAŽO VARTAI.

Daugiau nei 5 milijonai klientų yra užtikrinti „Hörmann“ segmentinių garažo vartų patogumu, saugumu ir dizainu.





Idėjos

- 18 Plieninių vartų motyvai**
- 18 L griovelis
- 20 M griovelis
- 22 S griovelis
- 24 D griovelis
- 26 S kasetė
- 28 Plieninių vartų paviršiai**
- 28 „Woodgrain“ paviršius
- 30 „Silkgrain“ paviršius
- 32 „MatchColor“ pageidaujamos spalvos
- 34 „Decograin“ paviršius
- 36 „Duragrain“ paviršius
- 38 Įstiklinti vartai**
- 40 Fasadų vartai / dideli vartai**
- 42 Natūralios medienos vartai**
- 44 Garažo atveriamieji vartai**
- 46 Durys ir priedai**



L griovelis

Šis elegantiškas vartų motyvas žavi didžiausiu įmanomu paviršių pasirinkimu ir taip išpildo asmeninius dizaino norus. Dėl gero vartų vaizdo L griovelis labai efektyvus platiems vartams iki 6000 mm.

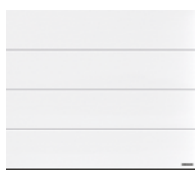

→ Galima įsigyti „Woodgrain“, „Silkgrain“, „Decograin“ ir „Duragrain“ paviršių. Daugiau informacijos rasite nuo 28 p. ir nuo 54 p.



16 / 17 PSL. L griovelis, antracitas su metalo efektu CH 703-AM

VIRŠUJE KAIRĖJE. L griovelis, „Silkgrain“, tamsiai juodos spalvos RAL 9005

VIRŠUJE DEŠINĖJE. **NAUJIENA.** L griovelis, „Silkgrain“ antracito pilka RAL 7016, „VarioDesign“ su „Duragrain MatchDecor“ santalmedžiu, aluminės namo durys „ThermoSafe“ motyvas 878, antracito pilka RAL 7016, „MatchDecor“ santalmedžio aplikacija, su šoninėmis dalimis ir viršutine dalimi

APAČIOJE. L griovelis, „Silkgrain“, pilkšvai baltos spalvos RAL 9016





VIRŠUJE KAIRĒJE. M griovelis, „Decograin Golden Oak“

VIRŠUJE DEŠINĒJE. M griovelis, „Woodgrain“, šiferio pilkos spalvos RAL 7015

APAČIOJE. M griovelis, „Silkgrain“, pilkšvai baltos spalvos RAL 9016





M griovelis

Modernizuojant ir naujose statybose žavi M griovelis su moderniu dizainu. Naudodami platų paviršių, spalvų ir dekorų asortimentą savo garažo vartus galėsite puikiai priderinti prie namų durų ir langų.

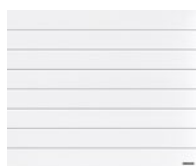

→ Galima įsigyti „Woodgrain“, „Silkgrain“ ir „Decograin“ paviršių. Daugiau informacijos rasite nuo 28 p. ir nuo 54 p.



S griovelis

Ypatingai kainą vertinantiems užsakovams šis vartų motyvas suteikia nesenstančią išvaizdą, tinkančią daugeliui architektūros stilių. Perėjimai tarp atskirų segmentų praktiškai nematomi uždarant ir kartu su grioveliais sukuria harmoningą durų išvaizdą.



→ Galima įsigyti „Woodgrain“ paviršių.
Daugiau informacijos rasite 28 p. ir nuo 54 p.



KAIRĖJE. S griovelis, „Woodgrain“, eglių žalios spalvos, RAL 6009

DEŠINĖJE VIRŠUJE. S griovelis, „Woodgrain“, pilkšvai baltos spalvos RAL 9016, su taip pat atrodančiomis šoninėmis durimis

DEŠINĖJE APAČIOJE. S griovelis, „Woodgrain“, antracito pilkos spalvos, RAL 7016, taip pat atrodančiomis šoninėmis durimis ir „Hörmann“ aliumininėmis namo durimis „ThermoSafe“, motyvas 501, antracito pilkos spalvos, RAL 7016

D griovelis

Šilko lygumo paviršius pabrėžia D griovelio žavesį. Šis durų motyvas kartu su „Hörmann“ aliuminėmis namo durimis „ThermoSafe“, motyvas 872, sukuria darnų durų ir vartų vaizdą.

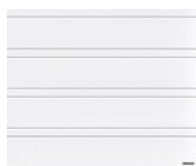

→ Galima įsigyti „Silkgrain“ paviršių. Daugiau informacijos rasite 30 p. ir nuo 54 p.

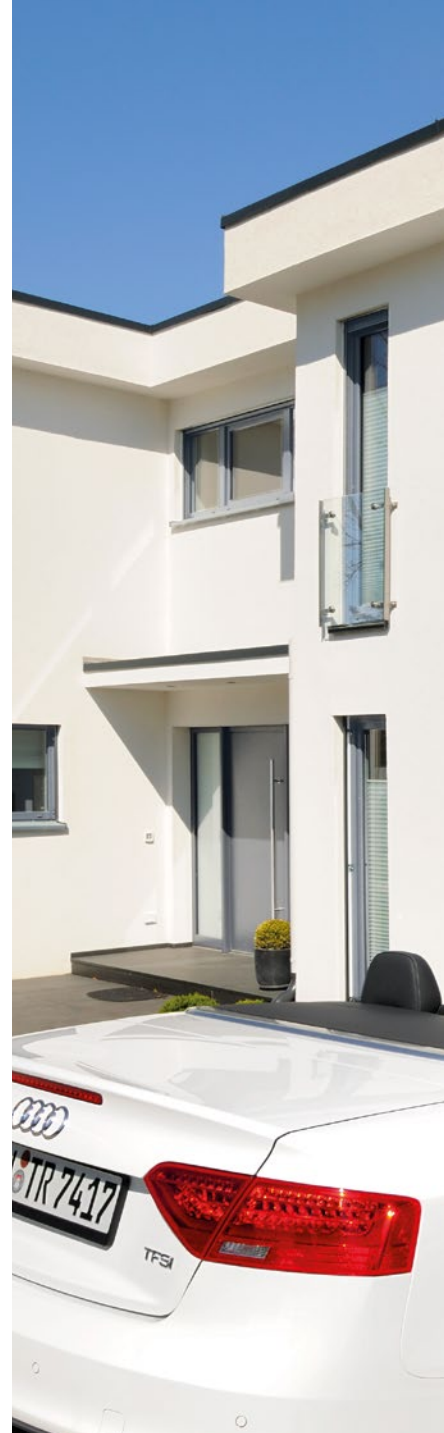



KAIRĖJE. D griovelis, „Silkgrain“, antracito pilkos spalvos, RAL 7016, su namo numerio dizaino elementu, „Hörmann“ aliumininės namo durys „ThermoSafe“, motyvas 860, antracito pilkos spalvos, RAL 7016

DEŠINĖJE VIRŠUJE. D griovelis, „Silkgrain“, lango pilka, RAL 7040

DEŠINĖJE APAČIOJE. D griovelis, „Silkgrain“, pilko aliuminio spalvos, RAL 9007, „Hörmann“ aliumininės namo durys „ThermoSafe“, motyvas 872, pilko aliuminio spalvos, RAL 9007



S kasetė

Reljefinis kasetinis motyvas pabrėžia klasikinį jūsų namų žavesį. Harmoningai integruotas įstiklinimas suteikia durims ypatingą išvaizdą ir suteikia dienos šviesos garažė.



→ Galima įsigyti „Woodgrain“ paviršių. Daugiau informacijos rasite 28 p. ir nuo 54 p.





VIRŠUJE KAIRĖJE. S kasetė, „Woodgrain“, pilkšvai baltos spalvos, RAL 9016

VIRŠUJE DEŠINĖJE. S kasetė, „Woodgrain“, šiferio pilkos spalvos, RAL 7015

APAČIOJE. S kasetė, „Woodgrain“, samanų žalia RAL 6005 su įstiklinimu S2, daugiasluoksnis



„Woodgrain“ paviršius

Ant šio nebrangaus, tvirto paviršiaus su originalia medžio rėvių pjūvio imitacija įspaustas raštas leidžia lengvai pataisyti mažus įbrėžimus.

→ Galima įsigyti kaip L, M ir S griovelį bei S kasetę.

Visas spalvas ir detales rasite nuo 58 p.





VIRŠUJE KAIRĒJE. „Detail Woodgrain“, pilkšvai baltos spalvos RAL 9016

VIRŠUJE PER VIDURI. M griovelis, „Woodgrain“, pilkšvai baltos spalvos RAL 9016

VIRŠUJE DEŠINĒJE. M griovelis, „Woodgrain“, lango pilkos spalvos, RAL 7040

APAČIOJE. L griovelis, „Woodgrain“, antracito pilkos spalvos, RAL 7016



„Silkgrain“ paviršius

Elegancijos vartų išvaizdai suteikiantį šilko lygumo paviršių pirmiausia reikėtų rinktis, jei architektūra moderni. Be to, 50% storesnė išorinė skarda segmentams suteikia daugiau stabilumo ir užtikrina dar tylesnę vartų eigą.

→ Galima įsigyti kaip L, M ir D griovelį. Visas spalvas ir detales rasite nuo 58 p.





VIRŠUJE KAIRĒJE. „Detail Silkgrain“, antracito pilkos spalvos RAL 7016

VIRŠUJE PER VIDURĪ. L griovelis, „Silkgrain“, antracito pilka spalva RAL 7016

VIRŠUJE DEŠINĒJE. M griovelis, „Silkgrain“, pilkšvai baltos spalvos RAL 9016

APAČIOJE. D griovelis, „Silkgrain“, lango pilka, RAL 7040



„MatchColor“ spalvos

Sukurkite savo namuose tobulą spalvų harmoniją – su „MatchColor“ spalvomis, skirtomis segmentiniams garažo vartams, namo durims, šoninėms durims ir plieninėms durims. Suderintos spalvos užtikrina darnų bendrąjį vaizdą. „Hörmann“ prekių ženklo kokybė.

→ Galima įsigyti „Woodgrain“ ir „Silkgrain“ paviršių. Daugiau informacijos rasite nuo 58 p.



Lygus „Silkgrain“ paviršius ypač gerai dera su namo durų paviršiais.



KAIRĖJE. L griovelis, „Silkgrain“, dizaino motyvas 461, kvarco pilka, RAL 7039 su įstiklinimo elementais; „Hörmann“ aliumininės namo durys „ThermoSafe“, motyvas 173, kvarco pilka, RAL 7039

DEŠINĖJE VIRŠUJE. L griovelis, „Silkgrain“, antracito pilkos spalvos, RAL 7016, taip pat atrodančiomis šoninėmis durimis; „Hörmann“ aliumininės namo durys „ThermoSafe“, motyvas 871, antracito pilkos spalvos, RAL 7016

DEŠINĖJE APAČIOJE. M griovelis, „Silkgrain“, lango pilka, RAL 7040, „Hörmann“ aliumininės namo durys „ThermoSafe“, motyvas 860, lango pilka, RAL 7040

„Decograin“ paviršius

Natūralių raštų paviršių galima įsigyti su penkių rūšių natūraliu medžio dekoru ir vienu antracito spalvos dekoru ir metalo efektu. Dėl specialios paviršiaus apsaugos su UV atsparia sintetinė plėvele plieninių segmentų išorinėje pusėje vartai ilgai išlieka gražūs.

→ Galima įsigyti kaip L ir M griovelį.
Visus dekorus ir detales rasite nuo 60 p.

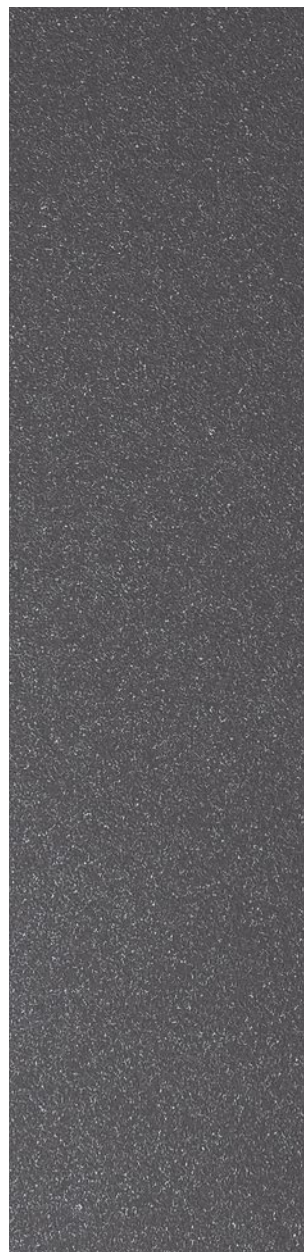



VIRŠUJE KAIRĒJE. „Detail Decograin Titan Metallic“ CH 703

VIRŠUJE DEŠINĒJE. M griovelis, „Decograin Titan Metallic“ CH 703

APAČIOJE KAIRĒJE. „Detail Decograin Golden Oak“

APAČIOJE VIDURYJE. L griovelis, „Decograin Golden Oak“

APAČIOJE DEŠINĒJE. M griovelis, „Decograin Dark Oak“



„Duragrain“ paviršius

Šiam lygiam vartų paviršiui galite pasirinkti vieną iš detalių, natūralių ir spalvingų dekorų arba, jei pageidaujate, ant vartų galima atspausdinti individualų atvaizdą. Aukštos kokybės danga iš apsauginio lako yra ypač atspari braižymui ir purvui. Jūsų vartai ilgam liks gražūs. Kartu su keturių dekorų „Hörmann“ aliumininėms namo durimis „ThermoSafe“ „MatchDecor“ siūlome puikiai suderintą vaizdą. Taip vartai ir durys sudaro harmoningą visumą – tiesiog gražu.

→ Galima įsigyti kaip L griovelį. Visus dekorus ir detales rasite nuo 61 p.

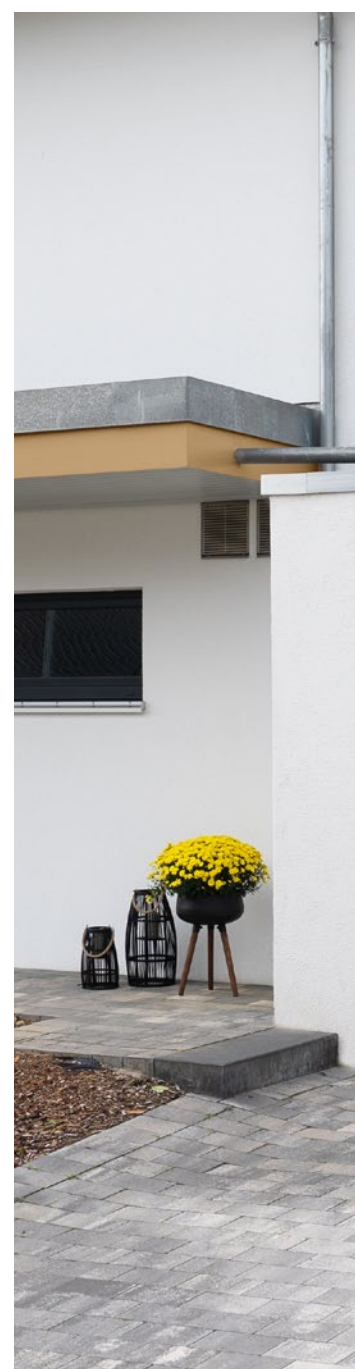



VIRŠUJE KAIRĖJE. L griovelis, „Duragrain“ „Betonas“ su panašiomis šoninėmis durimis

VIRŠUJE PER VIDURĮ. L griovelis, „Duragrain“ individualus piešinys

VIRŠUJE DEŠINĖJE. L griovelis, „Duragrain MatchDecor“ santalmedis, „Hörmann“ aluminės namo durys „ThermoSafe“, motyvas 860, „MatchDecor“ santalmedis

APAČIOJE. L griovelis, „Duragrain Malt Oak Vertical-Design“



Įstiklinti vartai

ALIUMININIO RĖMO VARTAI ART 42 / ART 42 THERMO.

Ši vartų modifikacija su įprastu profiliu arba termiškai atskirtu profiliu užtikrina garaže daugiau šviesos, o groty užpildas – bendrųjų garažų stovėjimo vietų geresnį vėdinimą.

→ Daugiau informacijos rasite nuo 66 p.





VIRŠUJE: „ART 42 Vitraplan“, pilko atspalvio

KAIRĖJE: „ART 42 Thermo“ su plastikiniais dvigubais stiklais, rėmas antracito pilkos spalvos, RAL 7016, „Hörmann“ aliumininės namo durys „ThermoSafe“, motyvas 650, antracito pilka, RAL 7016, pasirenkamos šoninės dalys

ALUMININIO RĖMO VARTAI ART 42 VITRAPLAN.

„ART 42 Vitraplan“ priekinis sutampančių plokštumų įstiklinimas suteikia vartams itin aiškų ir nepaprastai elegantišką akcentą. Tamsiai juodos RAL 9005 spalvos rėmo profilis yra paslėptas, kad netrukdytų bendram vaizdui.

→ Daugiau informacijos rasite nuo 66 p.





Fasadų vartai / dideli vartai

PRAMONINIAI SEGMENTINIAI VARTAI ALR F42, SKIRTI FASADĄ JUNGANČIOMS APKALOMS MONTAVIMO VIETOJE.

Segmentinius vartus savo nuožiūra galite apipavidalinti mediena, metalu, keramika, plastikumu ar kitomis medžiagomis. Prijungiant prie fasado, vartų pagrindą sudaro „Hörmann“ pramoniniai segmentiniai vartai „ALR F42“ su aliuminine rėmo konstrukcija ir daugiasluoksniu PU užpildu.

PRAMONINIAI SEGMENTINIAI VARTAI

ALR F42 VITRAPLAN AT. Pritvirtintos, sutampančių plokštumų fasado privačių garažų plokštės neabejotinai patrauks dėmesį. Kartu su paslėptais, suderintų spalvų rėmo profiliais vartai žavi savo harmoninga išvaizda.

PRAMONINIAI SEGMENTAI VARTAI SPU F42 PLUS.

Iki 7000 mm pločio garažams ir esant ypatingoms montavimo situacijoms, kai pavaros negalima sumontuoti virš vartų, geriausia rinktis šį vartų modelį.



Daugiau informacijos rasite:

<https://hbp.hoermann.com/lt/portal> arba

pasikonsultuokite su savo „Hörmann“ partneriu.



VIRŠUJE. „ALR F42“ su montavimo vietoje montuojama į fasadą įleidžiama apkala

APAČIOJE KAIRĖJE. „ALR Vitraplan AT“ su fasado plokštėmis ALUCUBOND® „naturAL Reflect 405“

APAČIOJE DEŠINĖJE. „SPU F42 Plus“, M griovelis, „Silkgrain“, antracito pilkos spalvos, RAL 7016

Natūralios medienos vartai

Šie septyni vartų motyvai iš neapdorotos arba šiurkštintos šiaurinės eglės idealiai tinka mediniams namams ar pastatams, kuriuose yra daug medinių elementų, tokių kaip, pvz., fachverko arba fasado elementų. Rinkitės iš penkių medienos glazūrų arba trijų spalvų dangų.

→ Galima įsigyti iš šiaurinės eglės medienos. Daugiau informacijos rasite nuo 68 p.





KAIRĖJE. Vartų motyvas 401, natūrali mediena, šiaurinė eglė, maumedis su glazūra

DEŠINĖJE VIRŠUJE. Vartų motyvas 405, aukštos kokybės danga, pilkšvai baltos spalvos, RAL 9016, su atveriamųjų vartų tvirtinimo elementais ir dekoratyvinėmis rankenomis

DEŠINĖJE APAČIOJE. M griovelis, natūrali mediena, šiaurinė eglė, neapdorota



Garažo atveriamieji vartai

PAPRASTAS ĮĖJIMAS. Nauji dvivėriai atveriamieji vartai leidžia pasirinktinai atidaryti abi sąvaras arba vieną sąvarą, pvz., kai norite iš garažo pasiimti dviratį. Mėgaukitės maksimaliu patogumu, su garažo atveriamaisiais vartais įrengę pavarą. Termiškai izoliuoti segmentai užtikrina gerą izoliaciją, galima pasirinkti bet kokį paviršių.

→ Daugiau informacijos rasite nuo 78 p.



SĄVAROS PERTVARA PAGAL PAGEIDAVIMĄ. Susikurkite savo garažo atveriamuosius vartus pagal savo poreikius. Vartų sąvaras galima atskirti tiek simetriškai, tiek asimetriškai. Simetriškai atskirtos vienodo pločio vartų sąvaros atrodo harmoningai. Asimetrinis atskyrimas* turi 870 mm pločio varstomą sąvarą, kuri užtikrina lengvą jėgimą į garažą. Nevarstomos sąvaros plotis skaičiuojamas atsižvelgiant į bendrą vartų plotį. Pasirinkite varstomą sąvarą kairėje arba dešinėje vartų pusėje pagal savo poreikius.

* vartų plotis iki 2000 mm



Šoninės durys

Duris – antrąjį įėjimą į garažą – galima rinktis tokio pat paviršiaus, spalvos ar deko, kaip ir garažo vartai, o pageidaujant – ir su tokiu pačiu griovelių lygiavimu. Čia viskas tarpusavyje dera. Jei ypatingą reikšmę teikiate labai gerai šiluminei izoliacijai ir norite sumažinti drėgmės atsiradimo viduje pavojų, tai termiškai atskirtos universaliosios durys „MZ Thermo“ yra geriausias pasirinkimas.

→ Daugiau informacijos rasite nuo 76 p.

Durys vartuose

Pro duris vartuose greitai ir paprastai pasieksite jūsų garaže padėtą sodo įrangą, dviračius ar karutį. Durų vartuose nerūdijančiojo plieno slenkstis viduryje yra tik 10 mm aukščio, o kraštuose – 5 mm. Taip sumažinamas pavojus užkliūti ir jį lengviau pervažiuoti.

→ Daugiau informacijos rasite nuo 74 p.



VIRŠUJE KAIRĖJE. L griovelis, „Silkgrain“, bazalto pilkos spalvos RAL 7012 su tokios pat išvaizdos šoninėmis durimis

VIRŠUJE DEŠINĖJE. M griovelis, „Woodgrain“, antracito pilkos spalvos RAL 7016 su durimis vartuose

APAČIOJE. Vienvėrės daugiafunkcės durys „MZ Thermo 65“, pilkšvai baltos spalvos RAL 9016



Daugiau informacijos apie termiškai atskirtas universaliąsias duris „MZ Thermo“ rasite brošiūroje „Plieninės durys“.



Išmanieji priedai

Jums daugiau nereikės blogu oru eiti į kiemą, norint pasižiūrėti, ar jūsų vartai uždaryti. Spustelėję mygtuką, pagal šviesos diodo spalvą rankiniame siųstuve HS 5 BS arba vidiniame jungiklyje FIT 5 BS matysite vartų padėtį. Dar kartą paspaudus mygtuką*, vartai bus uždaryti. Savo vartus taip pat galite atidaryti išmaniuoju telefonu, naudodami „Hörmann BlueSecur“ programėlę arba „Hörmann Smart Home System homee“. Patogiau ir saugiau valdomų vartų nerasite.

→ Priedus galima įsigyti visiems segmentiniams garažo vartams.

* Norint valdyti vartus į juos nežiūrint, reikalingas papildomas šviesos barjeras.

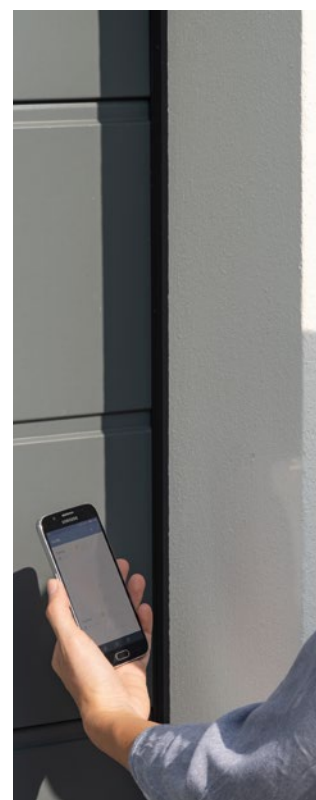

Apšvietimo sprendimai

Naudodami naujas LED juosteles, kartu su ryškiu pavaros mechanizmo apšvietimu galite apšviesti dienos šviesa.

Tai reiškia, kad jūsų garažas švytės skaidria, neutralia balta šviesa bet kuriuo paros metu.



KAIRĖJE VIRŠUJE. L griovelis, „Silkgrain“, antracito pilka, RAL 7016, „Hörmann“ aliumininės namo durys „ThermoSafe“, motyvas 504, antracito pilka, RAL 7016

DEŠINĖJE VIRŠUJE. Garažo vartų pavara „SupraMatic 4“ su ryškiu pavaros mechanizmo apšvietimu ir **NAUJIENA**. papildomos LED juostelės

KAIRĖJE APAČIOJE. Išmanus vartų valdymas su „Hörmann „BlueSecur“ programėle

DEŠINĖJE APAČIOJE. **NAUJIENA**. LED juostelės, skirtos tvirtinti prie pavaros bėgio





Dizainas Įranga Priedai

- 52 Plieniniai segmentiniai vartai
 - Dizaino elementai ir **NAUJIENOS.**
- 56 „VarioDesign“
- 58 Paviršiai
- 66 Aliuminio rėmo vartai
- 67 Įstiklinimai
 - natūralios medienos segmentiniams
- 68 vartams
- 70 Įranga
- 74 Durys vartuose
- 76 Šoninės durys
- 78 Garažo atveriamieji vartai
- 80 Pavaros
- 82 Priedai
- 84 Dydžiai ir montavimo duomenys

Plieniniai segmentiniai vartai

Vartų varčios konstrukcija

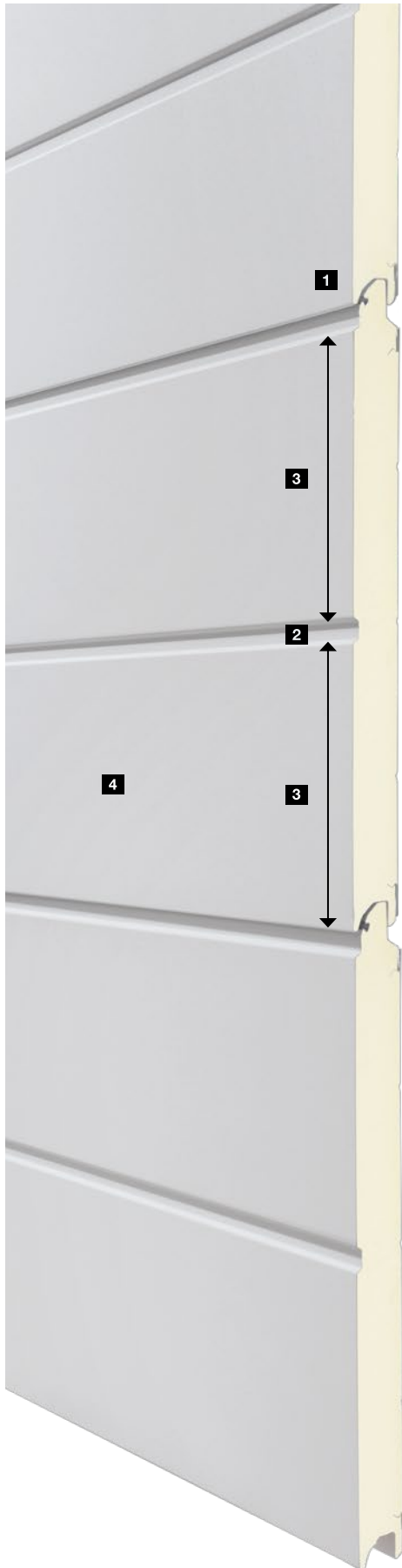

Siūlo tik Hörmann

Tolygūs atstumai tarp griovelių bet kokiam vartų aukščiui

1 Segmentų sujungimas

Segmentinių vartų plokštę sudaro keli segmentai, kurie yra lanksčiai sujungti su griovelių ir įlaidų sistema. „Hörmann“ gaminiuose sujungimų forma tokia, kad uždarius vartus sandūrų praktiškai nematyti. Palyginkite!

2 Griovelis

Grioveliai yra įspausti segmento išorinėje skardoje. Jo išvaizda yra tokia pati, kaip ir segmentų sujungimo.

3 Tolygūs atstumai tarp griovelių

Itin harmoningą vartų išvaizdą užtikrina „Hörmann“ grioveliai ir segmentų sujungimai, tolygiai paskirstyti per visą vartų aukštį.

4 Graži vartų išvaizda ilgam

Išorėje, atsižvelgiant į paviršių, aukštos kokybės dažų dangą, UV atspari sintetinė plastiko plėvelės dangą arba itin atsparus apsauginis lakas ilgam užtikrina gražią vartų išvaizdą.

Plieniniai segmentiniai vartai

Didžiausias energetinis efektyvumas



iki 0,53 W/(m²·K)
Segmento U vertė

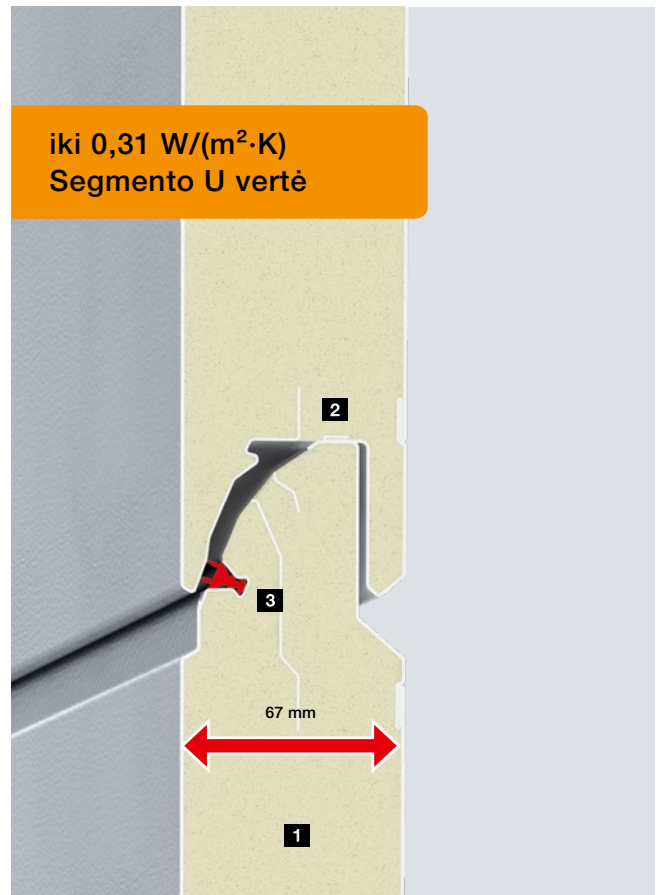

iki 0,31 W/(m²·K)
Segmento U vertė



LPU 42

Perkamiausi vartai, pasižymintys gera šilumos izoliacija

- 42 mm storio segmentai **1**
- Atraminiai **2** segmentai išlaiko vartų sąvaros svorį
- paprastas briaunų sandariklis segmentų sandūrose **3**
- Vartų su „ThermoFrame“ U vertė: 1,2 W/(m²·K) ¹⁾
- Taip pat galima įsigyti „Premium“ ir „PremiumPlus“ versiją (daugiau informacijos žr. 72 p.)

„LPU 67 Thermo“

Energiją taupantys vartai su puikia šilumos izoliacija

- termiškai atskirti 67 mm storio segmentai **1**
- Atraminiai **2** segmentai išlaiko vartų sąvaros svorį
- dvigubas briaunų sandariklis segmentų sandūrose **3**
- Vartų su „ThermoFrame“ U vertė: 0,91 W/(m²·K) ¹⁾
- Taip pat galima įsigyti „Premium“ versiją (daugiau informacijos žr. 72 p.)



Itin greitai „SupraMatic 4“ pavara papildomai sumažina šilumos nuostolius, nes vartai atidaromi iki 25 cm/s greičiu. Daugiau informacijos rasite 80 p.

¹⁾ U vertės taikomos sumontuotiems vartams be įstiklinimo, kurių matmenys 5000 x 2125 mm

Plieniniai segmentiniai vartai

Vartų motyvai LPU 42

L griovelis

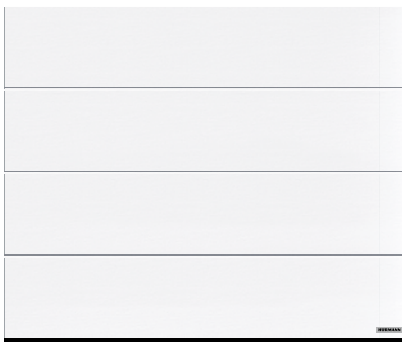

„Woodgrain“ Pilkšvai balta, 10 „MatchColor“ ir „5 Color“
standartinės spalvos, RAL pagal pasirinkimą
„Silkgrain“ Pilkšvai balta, 10 „MatchColor“ ir „5 Color“
standartinės spalvos, RAL pagal pasirinkimą
„Decograin“ 6 dekorai
„Duragrain“ 30 dekorų, 6 „Vertical-Design“, 4 „MatchDecore“

M griovelis



„Woodgrain“ Pilkšvai balta, 10 „MatchColor“ ir „5 Color“
standartinės spalvos, RAL pagal pasirinkimą
„Silkgrain“ Pilkšvai balta, 10 „MatchColor“ ir „5 Color“
standartinės spalvos, RAL pagal pasirinkimą
„Decograin“ 6 dekorai

S griovelis



„Woodgrain“ Pilkšvai balta, 10 „MatchColor“ ir „5 Color“
standartinės spalvos, RAL pagal pasirinkimą

D griovelis

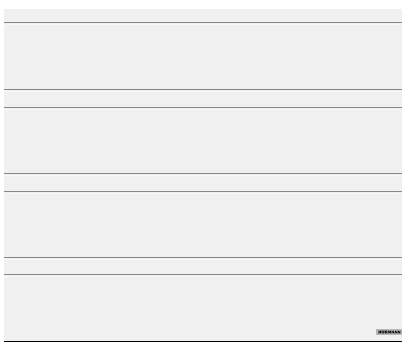

„Silkgrain“ Pilkšvai balta, 10 „MatchColor“ ir „5 Color“
standartinės spalvos, RAL pagal pasirinkimą

S kasetė



„Woodgrain“ Pilkšvai balta, 10 „MatchColor“ ir „5 Color“
standartinės spalvos, RAL pagal pasirinkimą

Plieniniai segmentiniai vartai

Vartų motyvai LPU 67 „Thermo“

L griovelis

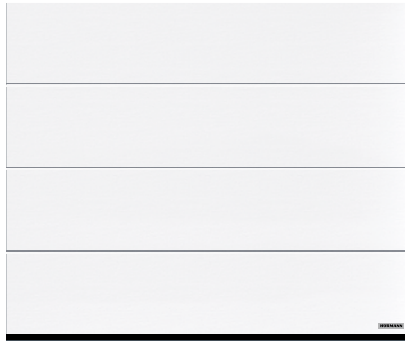

„Silkgrain“ Pilkšvai balta, 10 „MatchColor“ ir „5 Color“ standartinės spalvos, RAL pagal pasirinkimą
„Decograin“ 3 dekorai

M griovelis

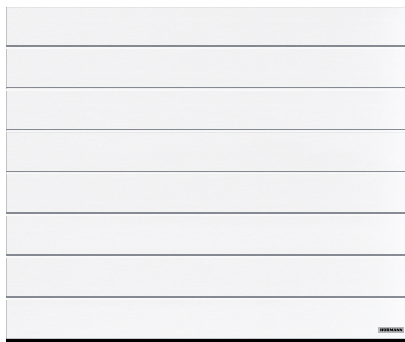

„Silkgrain“ Pilkšvai balta, 10 „MatchColor“ ir „5 Color“ standartinės spalvos, RAL pagal pasirinkimą
„Decograin“ 3 dekorai

LPU 42

„LPU 67 Thermo“

Vartų charakteristikos pagal Europos standartą 13241

Segmento medžiaga	cinkuotas plieno lakštas su aukštos kokybės danga	cinkuotas plieno lakštas su aukštos kokybės danga
Segmento storis	dvisienis, 42 mm	dvisienis, 67 mm
Šilumos izoliacija Įmontuotų vartų U vertė	1,3 W/(m ² ·K) ¹⁾	1,0 W/(m ² ·K) ¹⁾
Garso izoliacija	apie 25 dB	apie 25 dB
Vėjo apkrova ⁴⁾	3 klasė	3 klasė
Sandarumas orui / vandeniui	3 klasė ³⁾ / 3 klasė ²⁾	3 klasė ³⁾ / 3 klasė ²⁾
Maks. plotis	6000 mm	5000 mm
Maks. aukštis	3000 mm	3000 mm

¹⁾ U vertės galioja įmontuotiems vartams be įstiklinimo, kurių dydis yra 5000 × 2125 mm

²⁾ vandens slėgis iki 70 Pa

³⁾ galioja kasetei ir L grioveliui (LPU 42 vartai su S, M arba D grioveliu ir durimis vartuose: 2 klasė)

⁴⁾ Didesnės atsparumo vėjo apkrovai klasės – pagal užklausimą

Dizaino elementai

Skirti LPU 42 ir „LPU 67 Thermo“

Motyvai su dizaino elementais



L griovelis („LPU 67 Thermo“, LPU 42), pilkšvai baltos spalvos, RAL 9016, dizaino elementas, motyvas 450, derančios išvaizdos šoninės durys

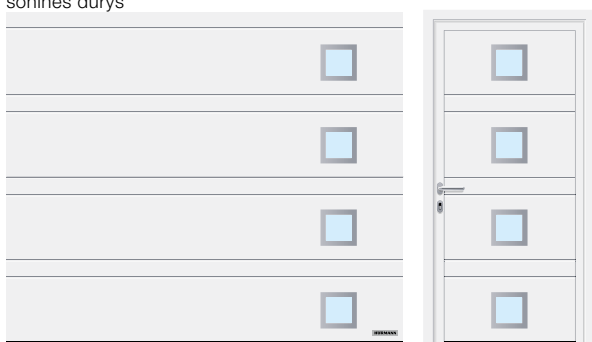

D griovelis (LPU 42), pilkšvai baltos spalvos, RAL 9016, dizaino elementas, motyvas 461, derančios išvaizdos šoninės durys

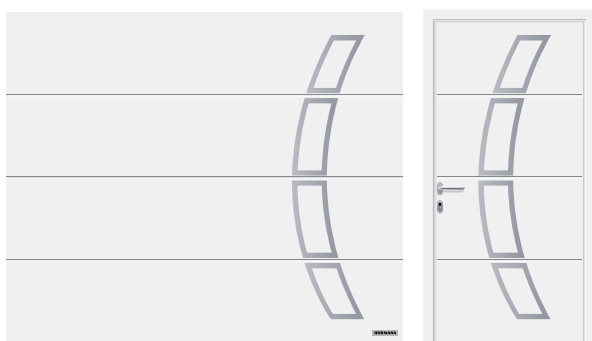

L griovelis („LPU 67 Thermo“, LPU 42), pilkšvai baltos spalvos, RAL 9016, dizaino elementas, motyvas 457, derančios išvaizdos šoninės durys



L griovelis („LPU 67 Thermo“, LPU 42), pilkšvai baltos spalvos, RAL 9016, dizaino elementas, motyvas 458, derančios išvaizdos šoninės durys

Dizaino elementai „Skaiciai ir žodžiai“

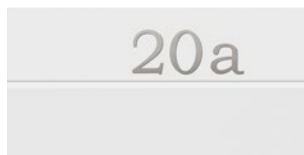

Pozityvas, modernus šriftas



Negatyvas, klasikinis šriftas

Dizaino elementai



Motyvas 451

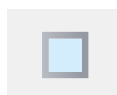

Motyvas 461



Motyvas 452

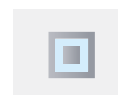

Motyvas 462



Motyvas 471



Motyvas 481



Motyvas 459



Motyvas 469



Motyvas 472*



Motyvas 482*



Motyvas 473*



Motyvas 483*



Motyvas 453*



Motyvas 463*



Motyvas 456



Motyvas 460*

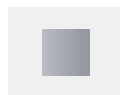

Motyvas 454



Motyvas 455*



Motyvas 474*



Motyvas 475*

* tik LPU 42

Įstiklinimai

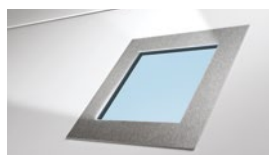

Šiurkštinto nerūdijančiojo plieno dizaino elementas su pasirinktinu įstiklinimu motyvams 461 ir 481

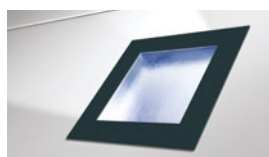

Dizaino elementas, dažytas antracito pilka spalva RAL 7016, su plastikiniu įstiklinimu dizaino motyvams 461, 462, 463, 469, 481, 482 ir 483

Motyvai „VarioDesign“

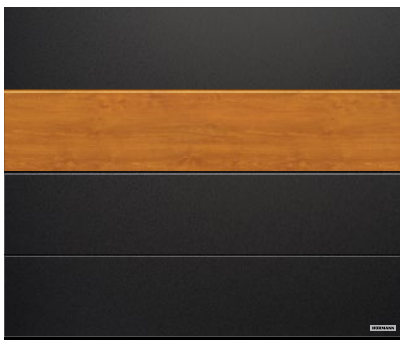

L griovelis (LPU 42), „Silkgrain“ CH 703 antracitas su metalo efektu, „Decograin Golden Oak“



L griovelis (LPU 42), „Silkgrain“, akmens pilka RAL 7030, „Duragrain“ santalmedis, pilkos spalvos

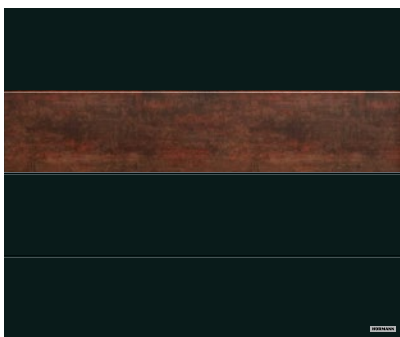

L griovelis (LPU 42), „Silkgrain“, tamsiai juodos spalvos RAL 9005, „Duragrain Rusty Steel“

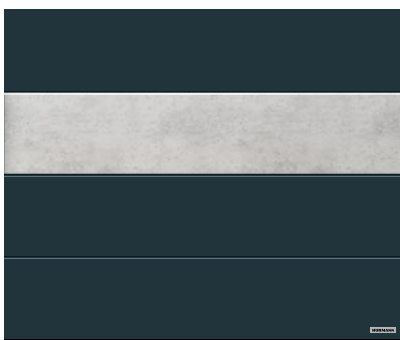

L griovelis (LPU 42), „Silkgrain“, antracito pilka spalva RAL 7016, „Duragrain“ betonas

NAUJIENA. „VarioDesign“

Nustatykite asmeninį akcentą su skirtingais segmentais vartų plokštėje. Su mūsų „VarioDesign“ vartams su „Woodgrain“ arba „Silkgrain“ paviršiais galite užtikrinti ypatingą vartų išvaizdą, naudodami segmentus su „Duragrain“ arba „Decograin“ dekorais.

- vartams su iki 4 segmentų, vienas segmentas gali skirtis,
- vartams su iki 5 segmentų, 2 segmentai gali skirtis
- vartams su iki 6 segmentų, 3 segmentai gali skirtis
- galima vartams iki 5500 mm pločio

→ Galima įsigyti „Woodgrain“ ir „Silkgrain“ paviršiams.

Atkreipkite dėmesį:
netiekama vartams su durimis

Paviršiai

„Woodgrain“, „Silkgrain“

„Woodgrain“

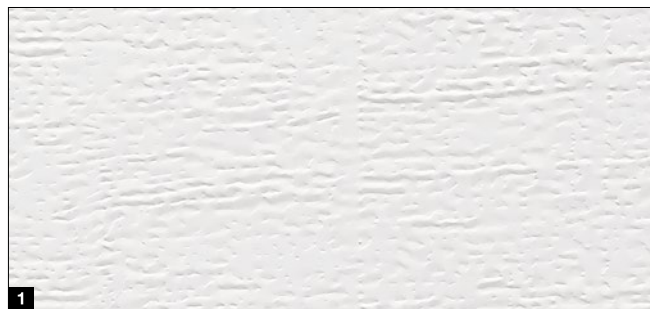

„Silkgrain“

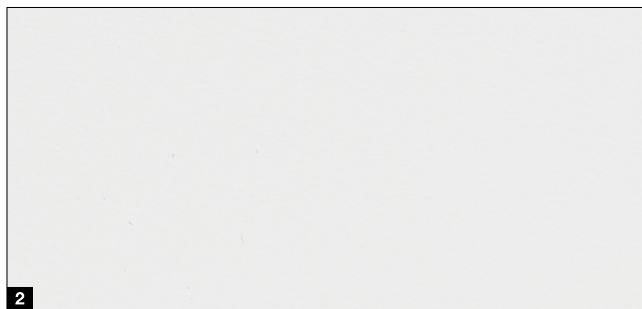

„MatchColor“

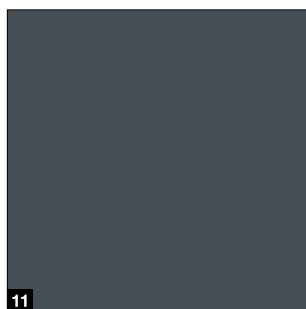
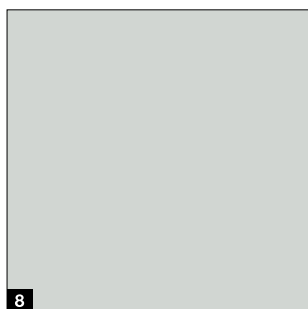
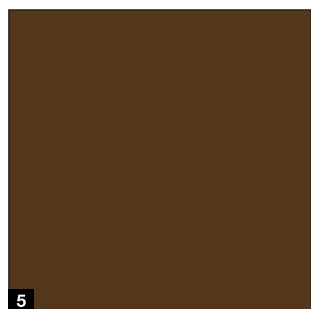
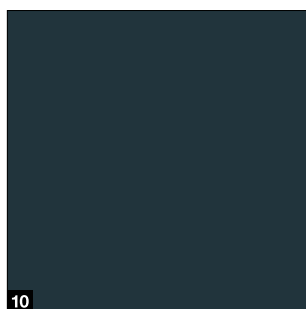
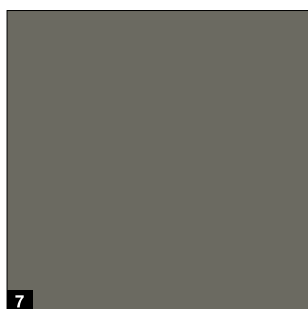
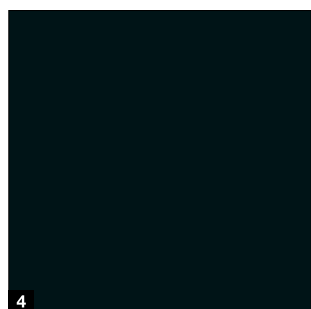
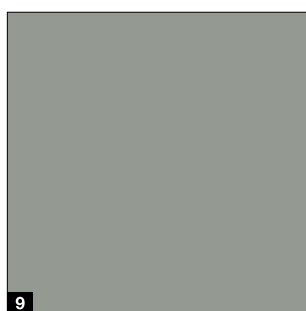
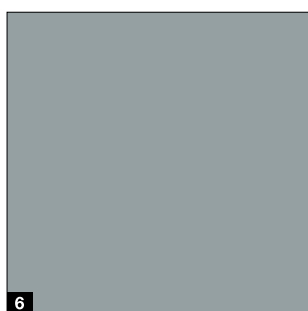
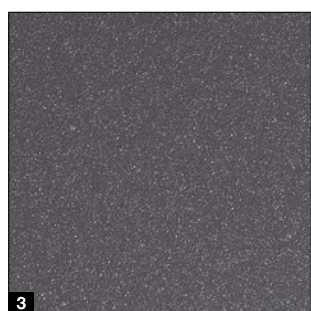

Atkreipkite dėmesį:

Užsakant pasirinktą aukštos kokybės apsauginį laką arba apsauginį laką „Anti-Graffiti“, visas „MatchColor“ spalvas gausite kaip pasirinktą spalvą, o tai negarantuoja vienodos segmentinių garažo vartų, namo durų, šoninių durų ir plieninių durų išvaizdos.



„MatchColor“

Vienoda garažo vartų, namo, šoninių ir plieninių durų išvaizda

Spalva

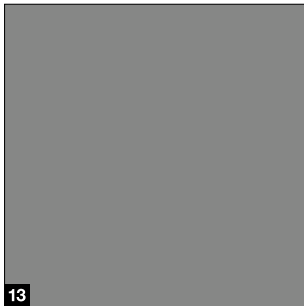

13



16

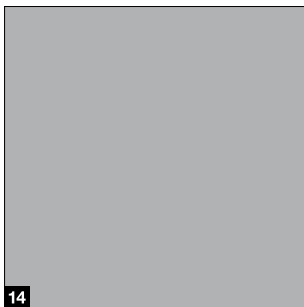

14

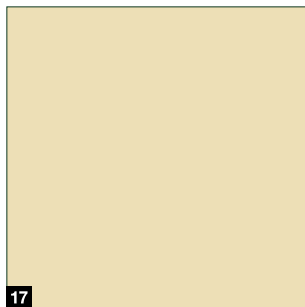

17

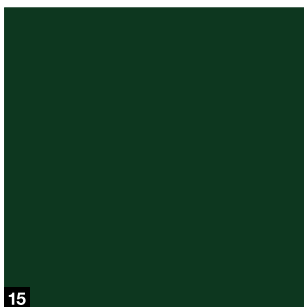

15

Paviršiai

- 1 „Woodgrain“, RAL 9016 pilkšvai baltos spalvos
- 2 „Silkgrain“, RAL 9016, pilkšvai baltos spalvos

„MatchColor“

- 3 CH 703-AM Antracitas su metalo efektu
- 4 RAL 9005 Tamsiai juoda
- 5 RAL 8028 Ruda žemės
- 6 RAL 7040 Lango pilka
- 7 RAL 7039 Kvarco pilka
- 8 RAL 7035 Šviesiai pilka
- 9 RAL 7030 Akmens pilka
- 10 RAL 7016 Antracito pilka
- 11 RAL 7015 Šiferio pilka
- 12 RAL 7012 Bazalto pilka

Spalva

- 13 RAL 9007 Aliuminio pilka
- 14 RAL 9006 Balta aliuminio
- 15 RAL 6009 Eglių žalia
- 16 RAL 6005 Samanų žalia
- 17 RAL 1015 Šviesaus dramblio kaulo

RAL pagal pasirinkimą

„Woodgrain“ ir „Silkgrain“ paviršius pasirinktinai galima įsigyti maždaug 200 RAL klasikinių spalvų (išskyrus perlų efektą ir fluorescencines spalvas), taip pat daugelio NCS ir DB spalvų.

Atkreipkite dėmesį:

Segmentinių garažo vartų vidinės pusės dažniausiai būna pilkšvai baltos spalvos RAL 9002. Jei dvisieniai plieniniai vartai yra saulės pusėje, reikia vengti tamsių spalvų, nes vartų segmentai gali išsikraipyti ir taip sutrikdyti vartų funkcijas.

Visos spalvos nurodytos remiantis atitinkama RAL spalva. Pavaizduotos spalvos ir paviršiai dėl techninių spausdinimo galimybių gali skirtis nuo originalios spalvos.

Pasikonsultuokite su „Hörmann“ prekybos atstovu.

Paviršiai

„Decograin“, „Duragrain“

„Decograin“

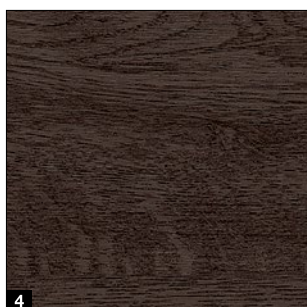
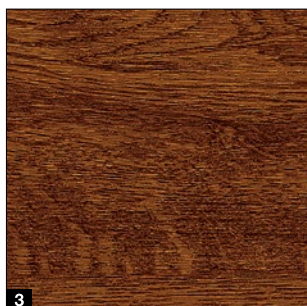
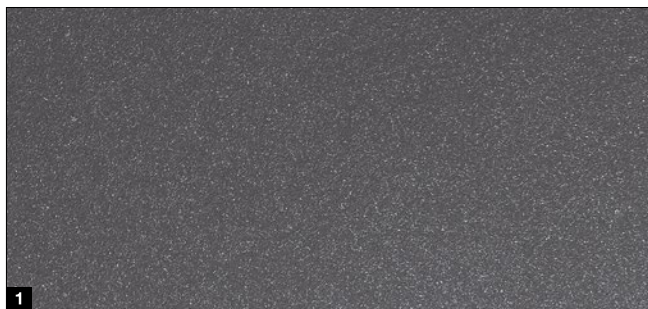

„Decograin“ dekorai

- 1 „Titan Metallic“ CH 703: antracitas su metalo efektu
- 2 „Golden Oak“: vidutinio rudumo, auksinio gelsvumo ąžuolo medienos imitacija
- 3 „Dark Oak“: riešutmedžio spalvos ąžuolo dekoras
- 4 „Night Oak“: intensyvaus tamsumo ąžuolo dekoras*
- 5 „Rosewood“: raudonmedžio spalvos medienos imitacija*
- 6 „Winchester Oak“: natūralios spalvos šakoto ąžuolo dekoras*

* netiekama „LPU 67 Thermo“

Atkreipkite dėmesį:

Segmentinių garažo vartų vidinės pusės dažniausiai būna pilkšvai baltos spalvos RAL 9002. Jei dvisieniai plieniniai vartai yra saulės pusėje, reikia vengti tamsių spalvų, nes vartų segmentai gali išsikraipyti ir taip sutrikdyti vartų funkcijas.

Visos spalvos nurodytos remiantis atitinkama RAL spalva. Pavaizduotos spalvos ir paviršiai dėl techninių spausdinimo galimybių gali skirtis nuo originalios spalvos.

Pasikonsultuokite su „Hörmann“ prekybos atstovu.

„Duragrain“



Durų išvaizda, dekoras „Rusty Steel“

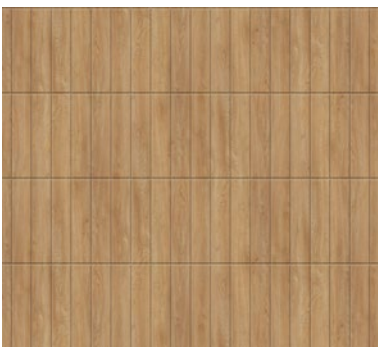

Durų išvaizda „Vertical-Design Malt Oak“



Vartų išvaizda „MatchDecor“ santalmedis

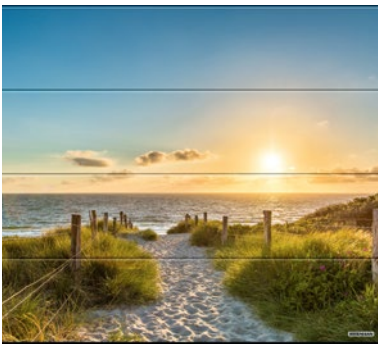

Vartų išvaizda, motyvo vaizdas



„Duragrain“
itin atsparus braižymui

Atsparus braižymui ir purvui

Moderni skaitmeninio piešinio technologija kartu su itin atspariu apsauginiu laku užtikrina ilgalaikę gražią vartų išvaizdą.



- 1 dvisienis segmentas
- 2 Cinkavimas
- 3 Gruntavimas
- 4 modernus skaitmeninis piešinys
- 5 Itin atsparus apsauginis lakas

Paviršius

„Duragrain“

Dekorai

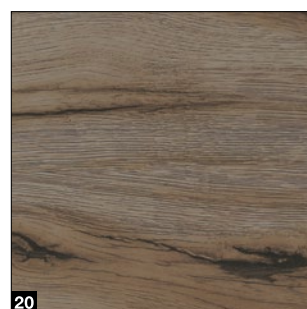
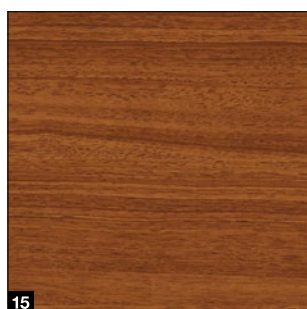
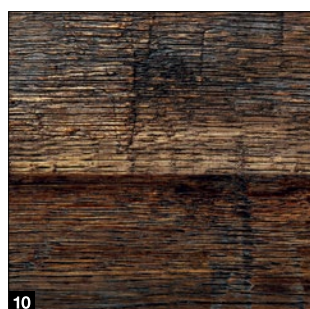
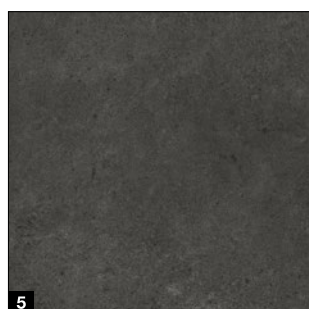
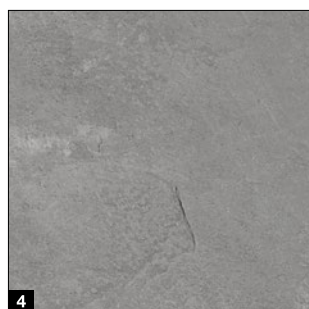
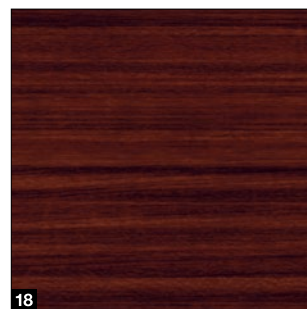
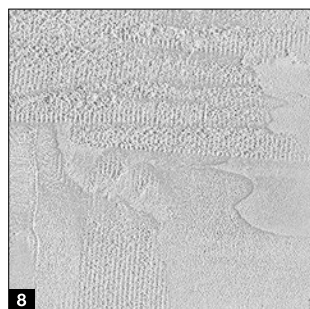
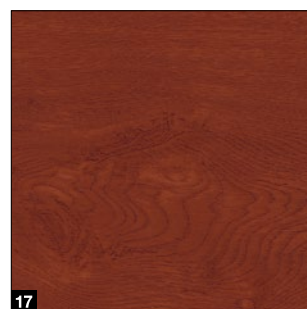
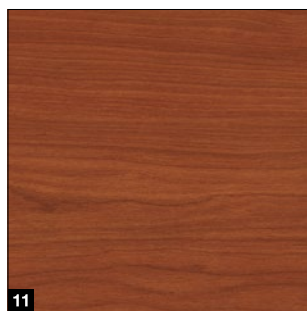
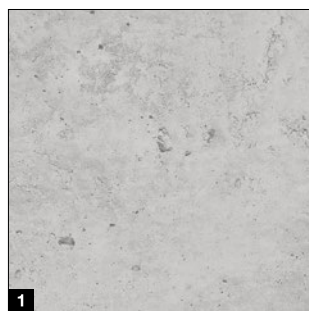

„MatchDecor“



„MatchDecor“
Vienoda garažo vartų ir
namo durų išvaizda

Dekorai

- 1 Betonas
- 2 „Beige“
- 3 **NAUJIENA.** „Corten Steel“
- 4 „Grigio“
- 5 „Grigio scuro“
- 6 „Moca“
- 7 „Rusty Steel“
- 8 **NAUJIENA.** „Screed“
- 9 Bambukas
- 10 „Burned Oak“
- 11 „Cherry“
- 12 Eglė
- 13 „Malt Oak“
- 14 „Nature Oak“
- 15 „Noce sorrento balsamico“
- 16 „Noce sorrento natur“
- 17 „Rusty Oak“
- 18 „Sapeli“
- 19 „Sheffield“
- 20 Santalmedžio pilka
- 21 „Teak“
- 22 **NAUJIENA.** „Toffee Oak“
- 23 „Used Look“
- 24 **NAUJIENA.** „Vintage Boards“
- 25 „Walnuss Kolonial“
- 26 „Walnuss Terra“
- 27 „White brushed“
- 28 „White Oak“
- 29 „Whiteoiled Oak“*
- 30 „Whitewashed Oak“*

„MatchDecor“

- 31 Rūdyta patina
- 32 **NAUJIENA.** Cementas
- 33 Santalmedis
- 34 Laukinis ažuolas

* yra ir „Vertical-Design“

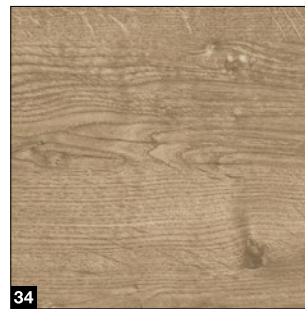
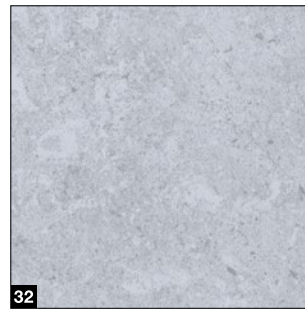
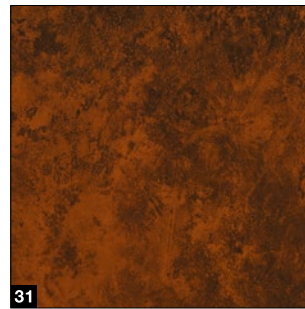
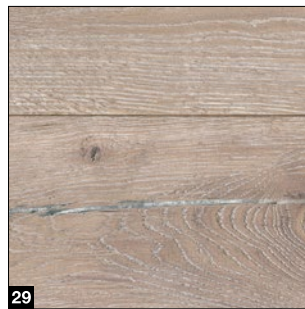
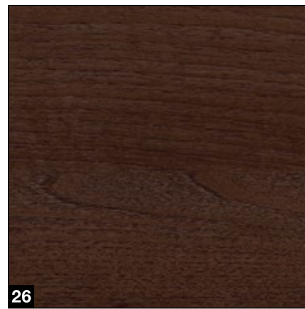
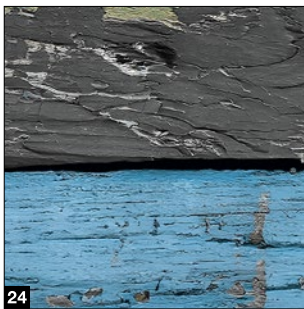

Paviršiaus apsauga

Ilgam užtikrina gražią vartų išvaizdą

Aukštos kokybės danga

Segmentą optimaliai apsaugo iš abiejų pusių karštuoju cinkavimu apdirbta plieno skarda ir pilkai baltos spalvos, RAL 9002, aukštos kokybės danga viduje. Jei norite dar geresnės apsaugos, išorinę segmentų pusę galite papildomai padengti aukštos kokybės apsauginiu laku arba „PremiumPlus“ versija (daugiau informacijos žr. 72 p.). Aukštos kokybės „Duragrain“ paviršius įprastai tiekiamas su aukštos kokybės apsauginiu laku.

Apsauginės dangos ilgam užtikrina gražią vartų išvaizdą

Aukštos kokybės apsauginis lakas

Segmento paviršius iš itin atsparaus apsauginio lako yra ypač atsparus braižymui ir purvui.

Aukštos kokybės apsauginis lakas „Anti-Graffiti“

Apsauginis lakas ant segmento paviršiaus, įstiklinimo, dizaino elementų ir kt. leidžia lengvai pašalinti grafičius įprastais valikliais.

→ Galima įsigyti „Woodgrain“ ir „Silkgrain“ paviršiams.



- 1 dvisienis segmentas
- 2 Cinkavimas
- 3 aukštos kokybės danga
- 4 Pasirinktinai: aukštos kokybės apsauginis lakas arba aukštos kokybės apsauginis lakas „Anti-Graffiti“

Išbandyta „Hörmann“: valymo ir priežiūros rinkinys ilgalaikiai ir gražiai vartų ir durų išorei užtikrinti

Jei naudojami netinkami valikliai, gali atsirasti negražių įbrėžimų arba spalvos pokyčių. Todėl geriausia naudoti valymo ir priežiūros rinkinį. Rinkinys buvo sukurtas kartu su „Sonax“, transporto priemonių paviršių valymo ir priežiūros priemonių rinkos lydere, o visas sudedamąsias dalis išbandė „Hörmann“, kad jas būtų galima naudoti plieniniams garažo vartams bei plieninėms ir aliumininėms namo durims. Rinkinys ne tik palengvina valymo procesą, bet ir sumažina riziką pažeisti garažo vartus.



Pažiūrėkite trumpą filmą „YouTube“ arba adresu: www.hormann.lt/medijos-centras

Siūlo tik Hörmann

Vartų plokštė, sąramos apvadas ir šoninė stakta yra vienodos išvaizdos – „Woodgrain“, pilkšvai baltos spalvos RAL 9016

Vienoda staktos ir vartų plokštės išvaizda

Darni vartų išvaizda yra daugelio smulkių detalių rezultatas: sąramos išlyginamasis apvadas **1** visada tiekiamas taip, kad vartų plokštės segmentai būtų suderinti su visais paviršiais. Čia viskas tarpusavyje dera. Serijinės šoninės staktos **2** yra su baltu „Woodgrain“ paviršiumi. Staktos apdailos **3** leidžia lengvai pritaikyti šonines staktas prie segmentų paviršiaus.

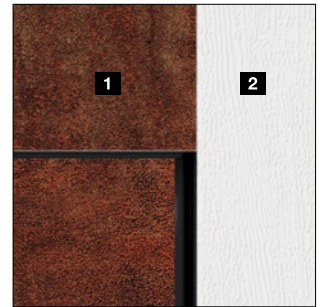
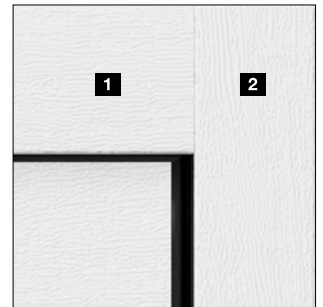

	„Woodgrain“	„Silkgrain“	„Decograin“	„Duragrain“
Sąramos išlyginamasis apvadas 1	●	●	●	●
Šoninė stakta 2	●	■	■	■
Staktos apdaila 3	●	●	●	●

● = toks pat paviršius, spalva ar dekoras, kaip ir vartų segmento

■ = „Woodgrain“ paviršius, pilkšvai baltas RAL 9016 („Premium“ variante pilkai baltos spalvos RAL 9002)



Aliuminio rėmo vartai

ART 42 / „ART 42 Thermo“ / „ART 42 Vitraplan“

Pjaustyti segmentai

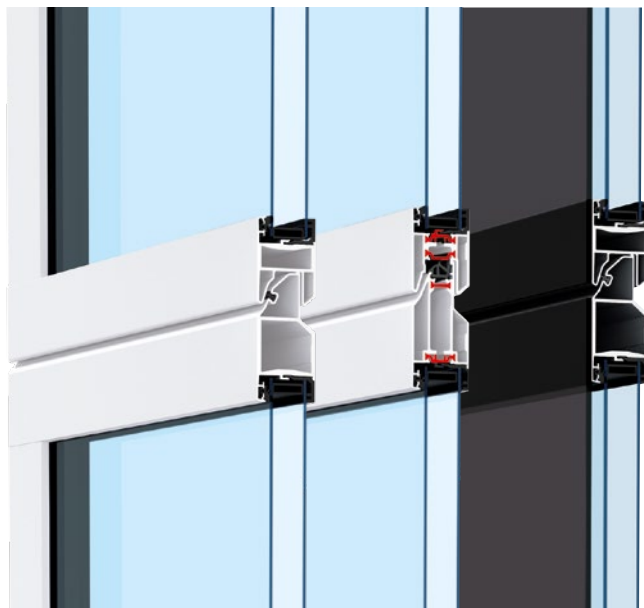

ART 42

„ART 42 Thermo“ „ART 42 Vitraplan“

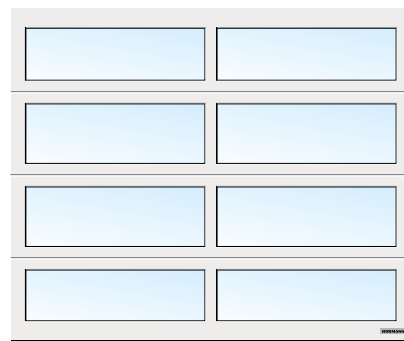

ART 42, įstiklintas, pilkšvai baltos spalvos, RAL 9016

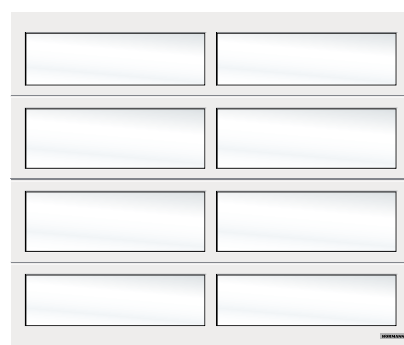

ART 42, įstiklintas, balto atspalvio, pilkšvai baltos spalvos, RAL 9016

ART 42 / „ART 42 Thermo“ / „ART 42 Vitraplan“

Rėmo medžiaga	Aliuminis
Rėmo storis	42 mm
Šilumos izoliacija ART 42 Įmontuotų vartų U vertė	4,0 W/(m ² ·K) ¹⁾
Šilumos izoliacija „ART 42 Thermo“ Įmontuotų vartų U vertė	3,4 W/(m ² ·K) ¹⁾
Garso izoliacija	R = apie 20 dB
Vėjo apkrova ³⁾	3 klasė
Sandarumas orui / vandeniui	2 klasė ²⁾ / 3 klasė ²⁾
Maks. plotis Maks. aukštis	4000 mm 3000 mm
Spalvos	Pilkšvai balta, 10 „MatchColor“ ir „5 Color“ standartinės spalvos, RAL pagal pasirinkimą

¹⁾ U vertės galioja įmontuotiems vartams su plastikiniu dvigubu langu S2, kurių dydis yra 5000 × 2125 mm

²⁾ Vartai su vėdinimo angomis, pagal užklausimą, 2 – 3 klasės

³⁾ Didesnės atsparumo vėjo apkrovai klasės – pagal užklausimą

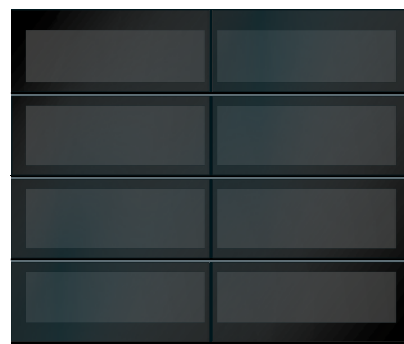

„ART 42 Vitraplan“, pilko atspalvio

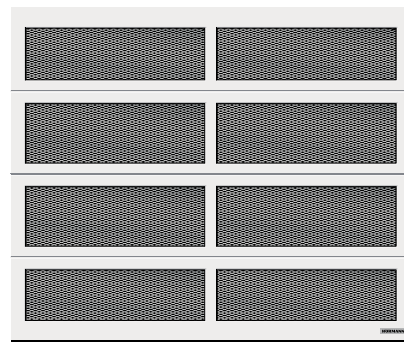

ART 42, su ištiesiamomis grotomis, pilkšvai baltos spalvos, RAL 9016

Įstiklinimo variantai



1



2



3



4



5



6



7



8



9



10



11



„Duratec“
įbrėžimams labai atsparus
plastikinis įstiklinimas

Įstiklinimo variantai, skirti LPU 42 ir „LPU 67 Thermo“

- 1 Įstiklinimas S0¹⁾
- 2 Įstiklinimas S1
- 3 Įstiklinimas S2
- 4 **NAUJIENA.** Įstiklinimas SOE
- 5 Įstiklinimas MO¹⁾
- 6 **NAUJIENA.** Įstiklinimas MOE
- 7 Įstiklinimas LO¹⁾
- 8 **NAUJIENA.** Įstiklinimas LOE
- 9 D tipo įstiklinimas¹⁾
- 10 Aliumininis įstiklinimo rėmas²⁾
- 11 **NAUJIENA.** Siauras aliumininis įstiklinimo rėmas

Užpildų variantai



12

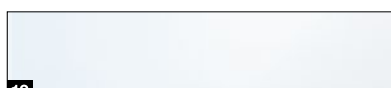

13

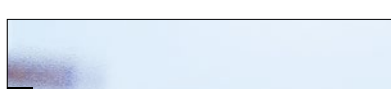

14



15



16



17



18



19

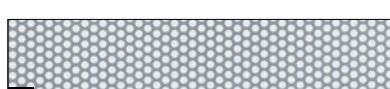

20



21

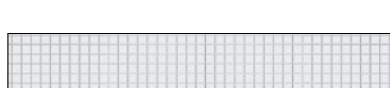

22



23

Užpildų variantai, skirti LPU 42, „LPU 67 Thermo“, ART 42 ir „ART 42 Thermo“

- 12 Dvigubas polikarbonato stiklas, skaidrus / plastikinis dvigubas stiklas, skaidrus
- 13 Dvigubas plastikinis baltai tonuotas (opalas / skaidrus) stiklas
- 14 Dvigubas kristalinės struktūros plastikinis stiklas
- 15 Slenksčio kelių sluoksnių plokštė
- 16 Plastikinis dvigubas diskas, pilkų atspalvių
- 17 **NAUJIENA.** Juodas stiklas³⁾
- 18 Daugiasluoksnis PU užpildas, lygus
- 19 Daugiasluoksnis PU užpildas, „Stucco“
- 20 Skylėta skarda iš nerūdijančiojo plieno
- 21 Ištiesiamos grotos iš nerūdijančiojo plieno
- 22 Banguotosios grotelės
- 23 Suvirintos grotos

¹⁾ Galimas individualus įstiklinimų išdėstymas

²⁾ Galimi skirtukai

³⁾ tik įstiklinimui SOE, MOE, LOE

natūralios medienos segmentiniams vartams

LTH 42



Standartiniai motyvai

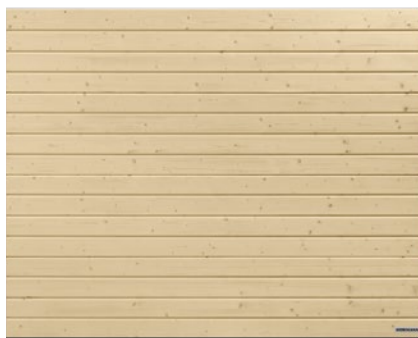

S griovelis



M griovelis



Sustiprinimas segmentų galuose



L griovelis



Kasetė

Dizaino motyvai

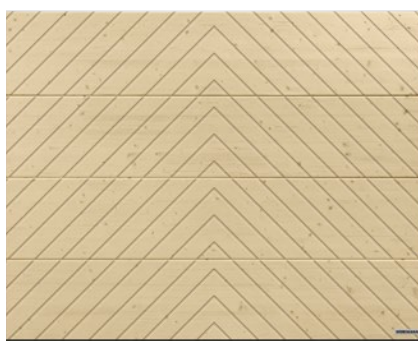

Motyvas 401



Motyvas 402

LTH 42

Segmento medžiaga	Natūrali mediena
Segmento storis	42 mm
Šilumos izoliacija, U vertė ¹⁾	2,9 W/(m ² ·K)
Vėjo apkrovos klasė ³⁾	3
Sandarumo klasė ²⁾ oras / vanduo	0 / 0
Maks. plotis	5000 mm
Maks. aukštis	3000 mm



Motyvas 405



Motyvas 405, su atveriamųjų vartų tvirtinimo elementais „Ekklusiv“

¹⁾ U vertės galioja įmontuotiems vartams be įstiklinimo, kurių dydis yra 5000 × 2125 mm

²⁾ Vartai su vėdinimo angomis, pagal užklausimą, 2 – 3 klasės

³⁾ Didesnės atsparumo vėjo apkrovai klasės – pagal užklausimą

Medienos rūšys

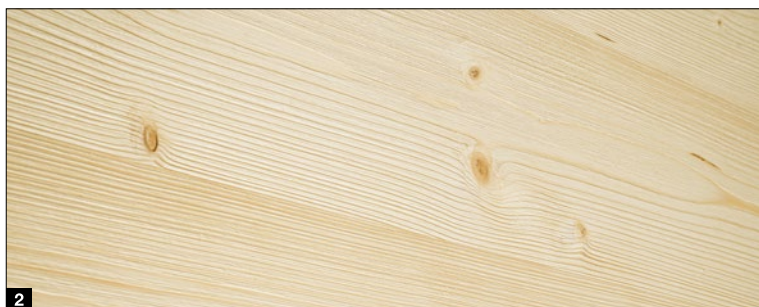
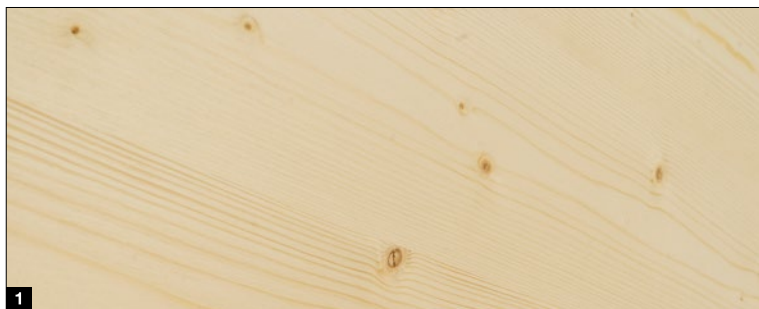

Medienos rūšys

- 1 Šiaurinė eglė, neapdorota
- 2 Šiaurinė eglė, šiuurkštinta

Aukštos kokybės medienos glazūros

- 3 Pušis
- 4 Maumedis
- 5 Riešutmedis
- 6 Smėlinė
- 7 Sidabrinė

Aukštos kokybės dangos

- 8 RAL 9016 Pilkšvai balta
- 9 RAL 9001 Kremtinė balta
- 10 RAL 7035 Šviesiai pilka

Aukštos kokybės medienos glazūros

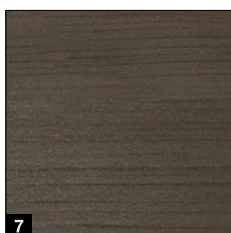
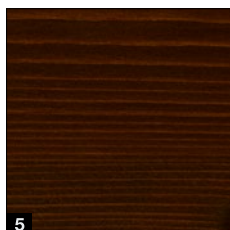
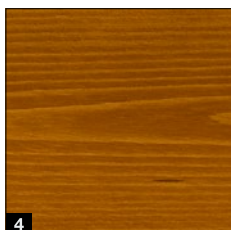
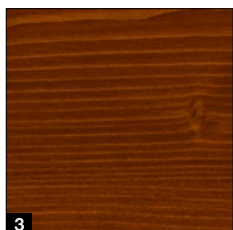

Aukštos kokybės dangos

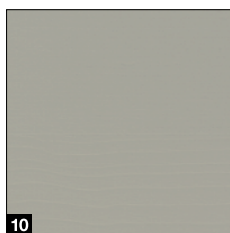
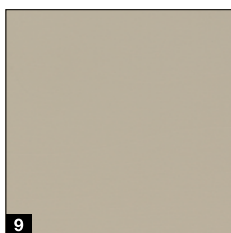
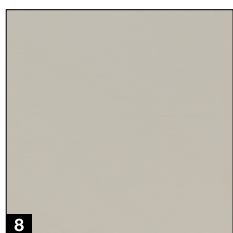

Atkreipkite dėmesį:

Mediena yra natūralus produktas. Ilgas tarnavimo laikas priklauso nuo daugelio veiksnių, pvz., atmosferos poveikio tipo, konstrukcinės medienos apsaugos, mechaninės apkrovos ir atspalvio pasirinkimo. Norint užtikrinti ilgą tarnavimo laiką, reikia laiku atlikti priežiūros darbus, patartina atlikti kasmetinę priežiūrą. Esant tiesioginiam saulės poveikiui, nenaudokite tamsių glazūrų. Visada gerai vėdinkite garažą.

Visos spalvos nurodytos remiantis atitinkama RAL spalva. Pavaizduotos spalvos ir paviršiai dėl techninių spausdinimo galimybių gali skirtis nuo originalios spalvos.

Pasikonsultuokite su „Hörmann“ partneriu.

Serijinės gamybos įranga

Saugiam ir ilgalaikiam vartų funkcionavimui

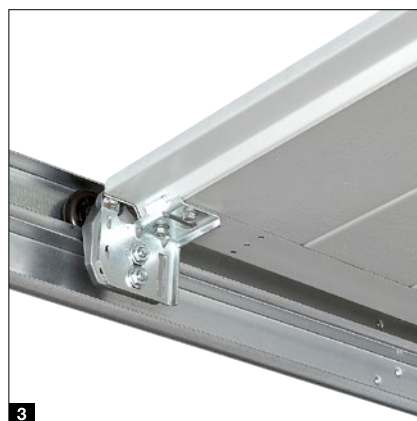
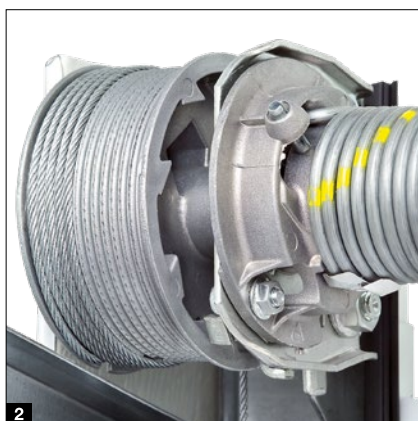

Įtempimo spyruoklių technologija su spyruoklės spyruoklėje sistema ¹ iki 4000 mm vartų pločio arba 2600 mm vartų aukščio
Patentuota sistema patikimai saugo vartų plokštę nuo kritimo, lūžusi spyruoklė nenusviedžiama ir niekas nesužeidžiamas.

Sukimo spyruoklių sistema su integruota spyruoklės apsauga nuo lūžio ² nuo 4000 mm vartų pločio arba 2600 mm vartų aukščio bei vartams su durimis ir natūralios medienos vartams
Apsaugos mechanizmas lūžus spyruoklei iš karto sustabdo vartų eigą ir vartų plokštę nenukrenta.

Saugus vartų nukreipimas apsauginiais kreipiamaisiais bėgeliais ³
Reguliuojami, patentuoti ratukai, tvirti ratukų laikikliai ir apsauginiai kreipiamieji bėgeliai neleidžia vartams nuslysti. Vartų plokštė saugiai juda prie lubų.

Apsauga nuo pirštų privėrimo ⁴ išorėje ir viduje bei prie lankstų
Dėl vartų segmentų specialios formos nebėra vietų, kuriose būtų galima prispausti pirštus – nei tarp segmentų, nei prie lankstų.

Apsauga nuo rankų įkišimo šoninėse staktose ⁵
„Hörmann“ staktos nuo apačios iki viršaus yra visiškai uždarnos. Taigi, tarp vartų plokštės ir staktos pirštų įkišti praktiškai neįmanoma!

Siūlo tik Hörmann
Europos patentas

Plastikinis staktos padas ⁶

Trūkinėjimui atspari 4 cm aukščio plastikinis staktos padas apgaubia staktą toje vietoje, kur gali atsirasti rūdžių, ir ilgam apsaugo nuo galimos korozijos. Ši veiksminga ilgalaikė apsauga išlieka net ir esant ilgiau išliekančiai susikaupusiai drėgmei. Su vartų grindų sandarikliu staktos padas suformuoja ir optiškai vykusį užbaigiamąjį elementą.



Pasirenkama įranga

Didesniam patogumui ir saugumui

„Premium“ klasės modifikacija

Skirta LPU 42 **1**, „LPU 67 Thermo“ **2**, ART 42 ir „ART 42 Thermo“: siekiant užtikrinti gražų vidaus vaizdą, vartų tvirtinimo elementai, staktos, kreipiamosios ir jungiamieji bėgeliai yra nudažyti pilkai balta spalva, RAL 9002 ¹⁾. Tandeminiai ritinėliai užtikrina ypač sklandų ir švelnių vartų judėjimą.

„PremiumPlus“ modifikacija

LPU 42: papildomai prie „Premium“ modifikacijos, kuri užtikrina visapusišką apsaugą nuo korozijos pakrančių klimato zonose, siūloma išorinė segmento pusė, padengta baigiamąja danga su nudažytais kraštais, taip pat segmento sujungimų griovelių profiliai, skirti geresniam sandarumui segmento perėjimuose ir griovelio srityje (S, M ir D griovelių atveju).

NAUJIENA. Aukštos kokybės vidaus dažymas

Skirta LPU 42 su „Woodgrain“ arba „Silkgrain“ paviršiumi:

Kad vartai būtų vienodi viduje ir išorėje, galite pasirinktinai turėti to paties paviršiaus / spalvos vartų vidų kaip ir išorės. Pasirinkite variantą „Basic“ **3** su aukštos kokybės segmento vidinės skardos dažais **A** arba variantą „Comfort“ **4** su papildomu galinių kampų spalvų derinimu **B**, vartų sąvaros sustiprinimu **C**, įstiklinimo rėmu ir ventiliacijos grotelėmis.

Vėdinimo atidarymas viršutiniame segmente **5**

„LPU 67 Thermo“ ²⁾ ir LPU 42 ²⁾ su pavara „SupraMatic“ arba „ProMatic“ (pagamintoms po 2012 m.):

naudodami pasirinktinai įsigyjamą atlenkiamų ritinėlių laikiklį ir norėdami išvėdinti garažą, galėsite atidaryti tik viršutinį vartų segmentą. Apatinis vartų segmentas prie grindų lieka užvertas ir tokiu būdu į garažą nepatenka mažų gyvūnų ar lapų.

Avarinio atrakinimo spyna **6**

LPU 42 ir LTH 42: avariniu atveju, naudodami avarinio atrakinimo spyną galite rankiniu būdu atidaryti garažą iš išorės. Nepastebimas apvalus cilindras (neintegruojamas į namo užrakinimo sistemą) yra iš vidaus susietas su pavaros bėgio avarinio / techninės priežiūros atrakinimo funkcija.

Vartų rankena avariniam / techninės priežiūros atrakinimui **7**

Visoms vartų modifikacijoms: vartų rankenoje įrengta spyna, kurią galima integruoti į namo užrakinimo sistemą. Ši rankena skirta pavaros bėgeliui atidaryti avariniu atveju / techninei priežiūrai, naudojant vartų vidinėje pusėje esantį Boudeno lyną. Galima įsigyti tokias vartų rankenas: juodas plastikas, baltas aliuminio liejinys, RAL 9016, ir šiauštas nerūdijantysis plienas (žr. pav.).

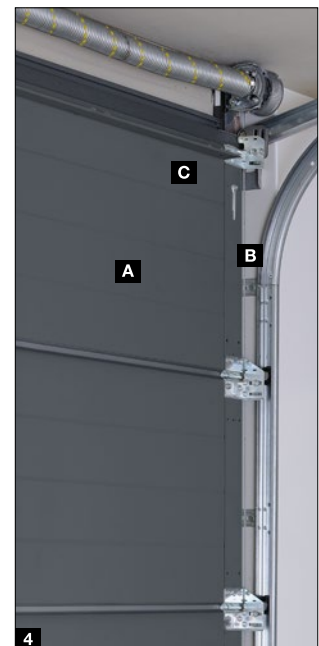

„ThermoFrame“ ⁸

Visiems vartų modeliams: kartu su vartų rėmu nesudėtingai montuojamas plastikinis profilis užtikrina šilumos atskyrimą tarp staktos ir mūro bei iki 15% pagerina šiluminę izoliaciją³⁾. Be to, abiejose pusėse ir viršutinėje vartų srityje esančios papildomos sandarinimo briaunos mažina garažo vidaus šildymo energijos nuostolius.

¹⁾ Cinkuota spyruoklių technika, įskaitant laikiklį, apsaugą nuo spyruoklės lūžio, lyno būgną ir pavaros bėgelį

²⁾ tik N, L, Z tipo tvirtinimo elementai, netaikoma vartams su durimis

³⁾ dvisienių segmentinių garažo vartų LPU 42, kurių dydis yra 5000 × 2125 mm



RC2 saugos įranga

LPU 42, „LPU 67 Thermo“: sertifikuota saugos įranga RC2 dar labiau padidina vartų saugumą, ją rekomenduoja policijos konsultavimo tarnybos.



Pažiūrėkite trumpą filmą „YouTube“ arba adresu: www.hormann.lt/medijos-centras

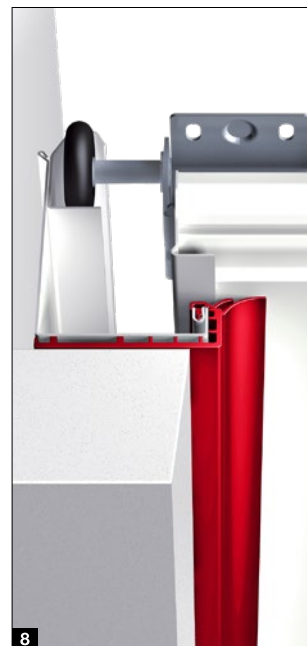

Durys vartuose

Be slenksčio

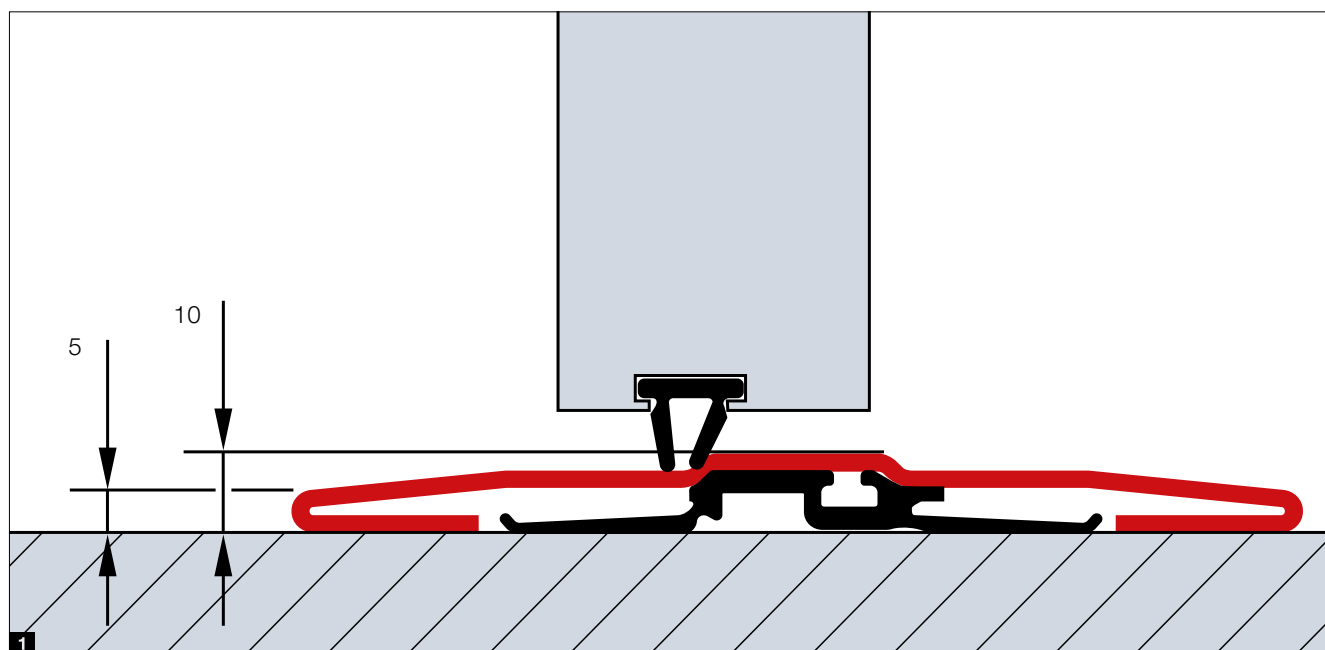

Vartų modifikacijos

- LPU 42 su N tipo tvirtinimo elementu (vartams, kurių plotis neviršija 5 m)
- LPU 42 su Z tipo tvirtinimo elementu (vartams, kurių plotis neviršija 4 m)
- LPU 42 su L tipo tvirtinimo elementu (vartams, kurių plotis neviršija 5 m)

Naudingieji angos pločiai

- Plotis: 830 mm
- Plotis: 1140 mm

Nerūdijančiojo plieno slenkstis ¹

- sumažina pavojų užkliūti, jį lengviau pervažiuoti
- aukštis per vidurį siekia tik 10 mm, o pakraštyje – tik 5 mm

Standartinis modelis

- Natūraliu atspalviu anoduotas aliumininis durų rėmas ²
- stabilus fiksavimo mazgas neleidžia durų sąvarai nusmukti ir deformuotis ³
- Paslėpti vyriai vienodai durų išvaizdai ⁴
- Kreipiamųjų bėgelių durų pritraukėjas su integruotu atidarymo ribotuvu ir fiksavimo mazgu ⁵

Atkreipkite dėmesį:

Vieni šalia kitų esantys vienodo pločio kasetiniai vartai su durimis ir be jų, tam tikromis aplinkybėmis pagal kasečių išdėstymą juose nėra vienodos išvaizdos.

Rankomis valdomi vartai su durimis neturi išorinės rankenos. Jie užrakinami iš vidaus.

Pasirenkama įranga

- Pasirinktos RAL spalvos (taip pat ir kitokios, nei vartai) aliumininis durų rėmas arba prie dekoru pritaikyta spalva („Decograin“, „Duragrain“ paviršiai)
- įtaisytas durų pritraukėjas su fiksatoriumi optimaliai apsaugai ir puikiai durų išvaizdai ⁶
- Keliagubas užraktas su kaiščiu ir kabliniu skląsčiu kiekviename segmente geresniam stabilumui ir geresnei apsaugai nuo įsilaužimo ⁷
- anksčiau suveikiantis šviesos barjeras VL 2 sustoja neprisilietus ir pagerina saugą ⁸
- Strypinė rankena, juodos ir žalios arba nerūdijančiojo plieno spalvos, skirta evakuacinėms durims, viduje (būtina evakuacinė spyna) ⁹

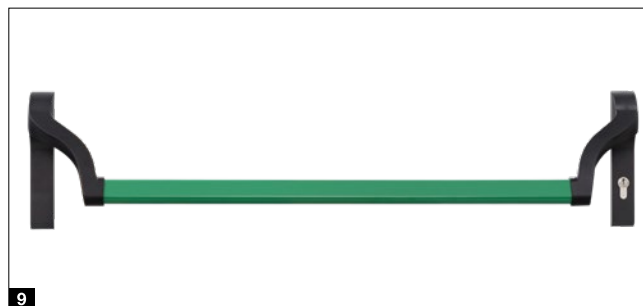

Šoninės durys

NT 60 / NT 80

Durų dydžiai

- Plotis (vienvėrės): 875 – 1330 mm
- Plotis (dvivėrės): 1331 – 3000 mm
- Aukštis (vienvėrės / dvivėrės): 1800 – 2558 mm

Sąvaros rėmas

- Platus modelis (2 tipo profilis)

Standartinis modelis

- 60 mm storio gamtos veiksniams atsparūs, segmentų spalvos aliumininiai profiliai **1**
- Varstoma sąvara su juodu plastikinės rankenos komplektu ir ovaliomis apyraktėmis bei profilinio cilindro spyňa **2**
- 3 plokštumose reguliuojami vyriai, pasirinktinai juodo, balto arba natūralaus aliuminio atspalvio **3**
- Sklęstis nevarstomai sąvarai dvivėrėms šoninėms durims **4**

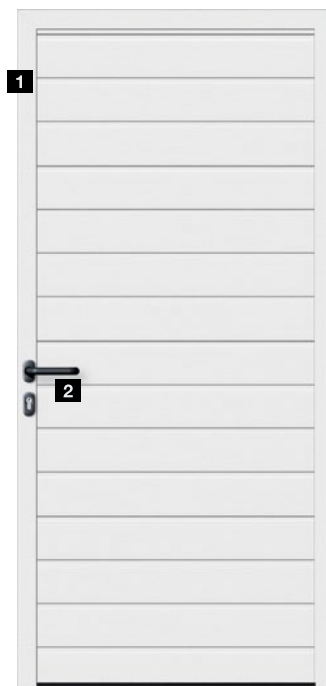

Pasirenkama įranga

- Paslėpti vyriai elegantiškai šoninių durų su aliuminine blokine stakta išvaizdai **5**
- Nuo įsilaužimo sauganti saugos įranga RC2 su trigubu užraktu (liežuvelis, sklęstis, 2 uždarymo kabliai) ir apsaugine apyrakte **6**
- nesimetriškai padalytos dvivėrės šoninės durys (varstoma sąvara visada yra 870 mm pločio, 1330 – 2000 mm dydžio RAMB)
- jėjimo ir nevarstomos sąvaros mechaninis fiksavimo mazgas **7** grindyse fiksuoti sąvaroms atidarytoje padėtyje
- mechaninis fiksavimo mazgas **8**, skirtas užfiksuoti durų sąvaroms bei užfiksuoti bet kurioje pageidaujamoje padėtyje, su varpeliu, skirtu fiksavimui atleisti
- Nulenkiamos rankenos ar kombinuotų rankenų komplektai, natūralaus aliuminio atspalvio **9**, poliruoto nerūdijančiojo plieno **10**, aliuminio liejinio RAL 9016 **11** ir juodo aliuminio liejinio **12**





Šilumą izoliuojanti NT 80 modifikacija

- Termiškai atskirta aliumininių profilių sistema, stakta ir slenkstis
- 80 mm montavimo gylis



Universaliosios durys „MZ Thermo“

- Termiškai atskirta durų varčia ir stakta
- labai gera šilumos izoliacijos vertė: $1,2 \text{ W}/(\text{m}^2 \cdot \text{K})$.
- Pasirinktinai RC2 modifikacijoje („KSI Thermo“)



Daugiau informacijos rasite brošiūroje „Plieninės durys“.

Garažo atveriamieji vartai

DFT 42

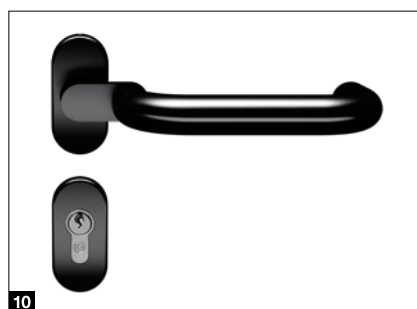
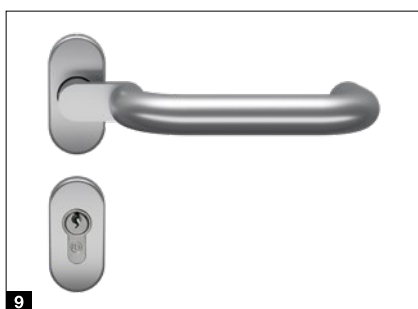
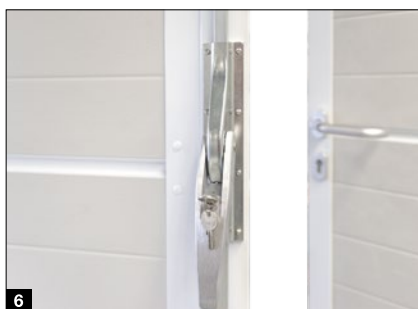

Vartų dydžiai

- Plotis 1330 – 3000 mm
- Aukštis 1960 – 2500 mm

Standartinis modelis

- Vartų užpildas iš 42 mm storio segmentų **1**
- gali būti su S, M, L ir D grioveliais, įvairių spalvų ir skirtingų dekorų
- 60 mm storio segmentų spalvos aliumininio rėmo profiliai **2**
- 3 aliuminio spalvos stabilūs vyriai (vienas iš jų – su apsauga) ant kiekvienos vartų sąvaros **3**
- 3 pusių dvigubas atmušo sandariklis ir dvigubas briaunos sandariklis ties slenksčiu **4**
- Varstoma sąvara su aliumininės rankenos komplektu ir profilinio cilindro spyna **5**
- Nevarstoma sąvara su vartų blokavimo sklėsčiu **6**

Pasirenkama įranga

- jėgimo ir nevarstomos sąvaros **7** mechaninis fiksavimo mazgas grindyse fiksuoti sąvaroms atidarytoje padėtyje
- mechaninis fiksavimo mazgas su stabdymo ir slopinimo funkcija apsaugo sąvaras nuo smūgių ar staigaus atidarymo, fiksavimo mazgas gali būti bet kokioje norimoje padėtyje **8**
- paslėpti vyriai elegantiškai vartų išvaizdai
- lenktos rankenos ar kombinuotų rankenų komplektai, natūralaus aliuminio atspalvio **9** ir juodos spalvos aliuminio lydinio **10**



Pavaros įranga

- Atveriamųjų vartų tvirtinimo elementai, įskaitant paruošimą „ProMatic 4“ arba „SupraMatic 4“ pavariai **11**
- paslėpti vyriai
- Pirštų apsauga ir apsauga nuo įtraukimo, užtikrinanti aukštą saugos laipsnį viduje **12**

Pavaros

„SupraMatic 4“

Ypač greitai atidaromi vartai ir išmaniosios papildomos funkcijos

- 75% didesnis atidarymo greitis* (iki 25 cm/s) sumažina šilumos nuostolius
- Išmanus valdymas su „BlueSecur“ programėle
- Patogus garažo vėdinimas
- Papildomas atidarymo aukštis
- Iki 3 kartų („SupraMatic E“) arba iki 5 kartų* („SupraMatic P“) ryškesnis šviesos diodų apšvietimas
- Labai paprastas programavimas su dvigubu 7 segmentų ekranu
- Itin kokybiškas pavaros gaubtas iš nerūdijančio plieno
- Tinklas su „Smart Home“ sistemomis per standartinę HCP sąsają



BiSecur

Serijinis rankinis 4 mygtukų siųstuvas HSE 4 BS, juodu struktūriniu paviršiumi su chromuotais dangteliais

Garažo vartų pavaros	„SupraMatic E“	„SupraMatic P“
„Bluetooth“ imtuvas	integuota, įjungiamo ir išjungiamo	integuota, įjungiamo ir išjungiamo
HCP magistralės jungtis	integuota	integuota
Ciklai per dieną / valandą	25 / 10	50 / 10
Traukimo ir spaudimo jėga	650 N	750 N
Maks. jėga	800 N	1000 N
Maks. atsidarymo greitis	25 cm/s	28 cm/s
Apšvietimas	20 šviesos diodų	30 judančios šviesos diodų
Maks. vartų plotis	5500 mm	6000 mm
Maks. vartų plotas	13,75 m ²	15 m ²

* palyginti su „ProMatic 3“ serija

Siuo tik Hörmann
Europos patentas

Hörmann BlueSecur

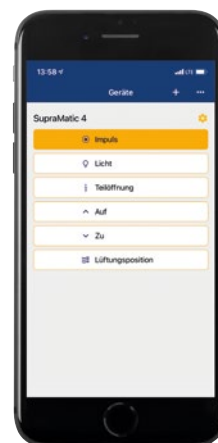

„Hörmann BlueSecur“ programėlės valdymas išmaniajame telefone

Aukščiausia kokybė už patrauklią kainą

- 40% didesnis atidarymo greitis*, iki 20 cm/s
- Patogus garažo vėdinimas
- Papildomas atidarymo aukštis
- Iki 2 kartų* ryškesnis LED apšvietimas
- Tinklas su „Smart Home“ sistemomis per standartinę HCP sąsają

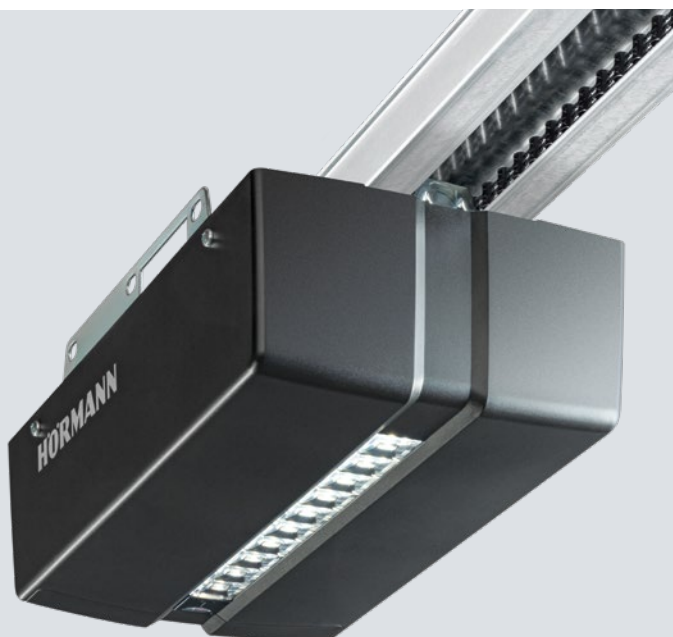

BiSecur

Serijinis rankinis 4 mygtukų siųstuvas HSE 4 BS, juodu struktūriniu paviršiumi su plastikiniais dangteliais

Garažo vartų pavaros

„ProMatic 4“

„ProMatic 4“ akumulatorius

Garažo vartų pavaros	„ProMatic 4“	„ProMatic 4“ akumulatorius
„Bluetooth“ imtuvas	Pasirinktinai (HET-BLE)	Pasirinktinai (HET-BLE)
HCP magistralės jungtis	integuota	integuota
Ciklai per dieną / valandą	25 / 10	5 / 2
Traukimo ir spaudimo jėga	650 N	500 N
Maks. jėga	800 N	600 N
Maks. atsidarymo greitis	20 cm/s	16 cm/s
Apšvietimas	10 šviesos diodų	10 šviesos diodų
Maks. vartų plotis	5500 mm	4000 mm
Maks. vartų plotas	13,75 m ²	9 m ²

„ProMatic 4“ akumulatorius

Garažams be elektros srovės įvado



Akumulatorius su saulės kolektoriaus moduliu

Priedai

Rankinis siųstuvas



HS 5 BS

4 funkciniai mygtukai ir užklausos mygtukas, juodas arba baltas blizgus paviršius



HS 4 BS

4 funkcijų mygtukai, juodas matinis struktūrinis paviršius



HS 1 BS

1 funkcinis mygtukas, juodas matinis struktūrinis paviršius



HSE 1 BS

1 funkcinis mygtukas, žiedas raktų pakabukui, juodas matinis struktūrinis paviršius



HSE 4 BS

4 funkciniai mygtukai, žiedas raktų pakabukui, juodas matinis struktūrinis paviršius su chromuotais arba plastikiniais dangteliais



HSE 4 BS

4 funkciniai mygtukai, žiedas raktų pakabukui. Blizgus paviršius su chromuotais dangteliais, spalvos (pav. kairėje): antracito pilka, „Frozen Grey“, „Classic Grey“, anglies, sidabro



HSD 2-C BS

Žvilgančiai chromuotas, 2 funkciniai mygtukai, taip pat galima naudoti kaip raktų pakabuką



HSZ 1 BS / HSZ 2 BS

1 arba 2 funkciniai mygtukai, skirti įkišti į automobilio cigarečių uždegiklį



HSI 3 BS

Šiuo rankiniu siųstuvu galima valdyti daugiausia 3 vartus, įrengti labai dideli mygtukai, smūgiams atsparus korpusas, apsaugos klasė: IP 65



Kodinis radijo jungiklis FCT 3 BS
3 funkcijos, su apšviestais mygtukais, galima montuoti po tinku arba virš jo, plastikinis korpusas, šviesiai pilkos spalvos RAL 7040 (taip pat galima įsigyti ir su 10 funkcijų ir atverčiamu dangteliu, dažytą balto aliuminio spalva RAL 9006)



Kodinis radijo jungiklis FCT 10 BS
10 funkcijų, su apšviestais mygtukais ir atverčiamu dangteliu, galima montuoti po tinku arba ant jo, plastikinis korpusas, dažyto balto aliuminio spalvos RAL 9006



Radijo ryšio pirštų atspaudų skaitytuvas FFL 25 BS
2 funkcijos, daugiausia 25 pirštų atspaudų, su atverčiamu dangteliu, galima montuoti po tinku arba virš jo, plastikinis korpusas, dažyto balto aliuminio spalvos RAL 9006



Radijo ryšio vidinis mygtukas FIT 5 BS
4 funkcijų mygtukai ir užklauskos mygtukas, plastikinis korpusas, baltos spalvos RAL 9010

Mygtukas



Radijo ryšio vidinis mygtukas FIT 2-1 BS
2 funkcijos, laidu galima prijungti daugiausia 2 valdymo elementus, pvz., raktinį jungiklį, plastikinis korpusas, baltos spalvos, RAL 9010



Vidinis mygtukas IT 1b-1
didelis apšviestas mygtukas, skirtas patogiai atidaryti vartams, plastikinis korpusas, baltos spalvos, RAL 9010



Siųstuvo-įmtuvo jungiklis TTR 1000-1
1 funkcija, galima užprogramuoti 1000 programuojamųjų raktų, komplekte: 1 raktas ir 1 kortelė (pageidaujant pristatoma daugiau), korpusas iš cinko liejinio, balto aliuminio spalvos RAL 9006



Kodinis jungiklis CTP 3-1
3 funkcijos, su apšviestu užrašu ir jutikliniu juodu paviršiumi, korpusas iš cinko liejinio, balto aliuminio spalvos RAL 9006



Kodinis jungiklis CTV 3-1
3 funkcijos, su labai tvirta metaline klaviatūra, korpusas iš cinko liejinio, balto aliuminio spalvos RAL 9006, su nerūdijančio plieno aptaisais



Pirštų atspaudų skaitytuvas FL 150
2 funkcijos, valdymas atpažinus pagal pirštų atspaudus, galima išsaugoti daugiausia 150 pirštų atspaudų, korpusas iš cinko liejinio, balto aliuminio spalvos RAL 9006, su nerūdijančio plieno aptaisais



Raktinis mygtukas 1 STUP 50 2 STAP 50
Potinkinys ir virštinkinis modelis, su 3 raktais, korpusas iš cinko liejinio, balto aliuminio spalvos RAL 9006, su nerūdijančio plieno aptaisais



Vidinis klimato jutiklis HKSI 3
Kontroliuoja oro drėgnumą ir automatinį vėdinimą garaže, plastikinis korpusas, baltos spalvos RAL 9010
Išorinis jutiklis HKSI 4
matuoja oro drėgnumą lauke, plastikinis korpusas, baltos spalvos RAL 9010

Vertikalieji pjūviai (su pavara)

Z tipo tvirtinimo elementas

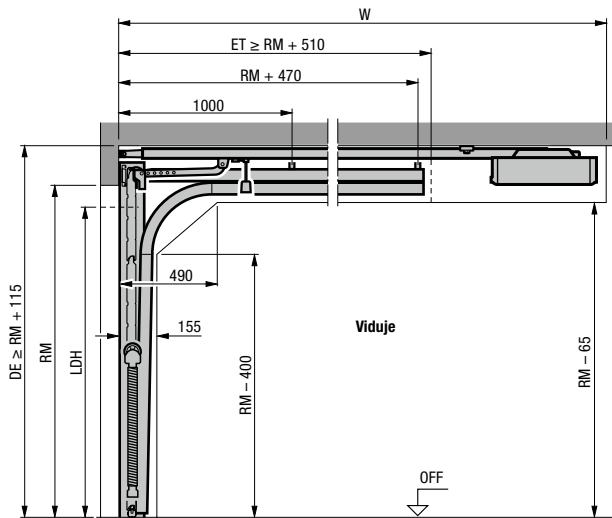

N tipo tvirtinimo elementas

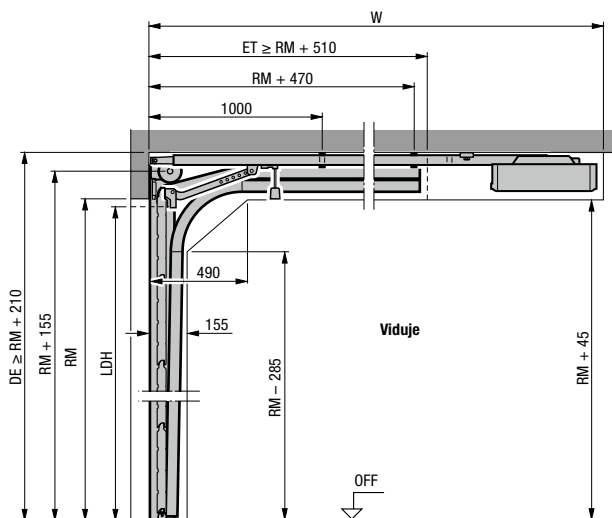

L tipo tvirtinimo elementas

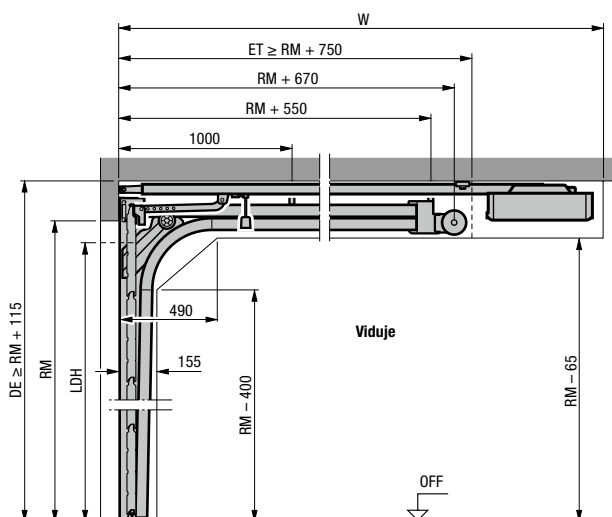

Horizontalusis pjūvis

Z, N, L tipo tvirtinimo elementas

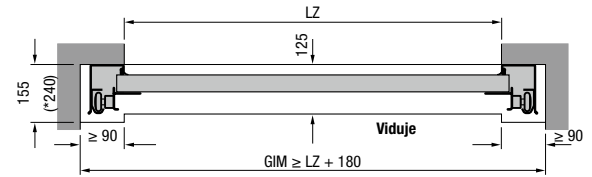

Montavimas su Z, N, L tipo tvirtinimo elementais

Bendrasis pavarų ilgis (W)	Z tipo tvirtinimo elementas	N tipo tvirtinimo elementas	L tipo tvirtinimo elementas
Vartai su pavara			
	2125 (K)	3200	3200 ¹⁾
	2250 (K)		3200 ²⁾
Vartų aukštis maks.	2375 (M)	3450	3450 ¹⁾
	2500 (M)		3450 ²⁾
	2600 (L)	4125	
	3000 (L)		4125

¹⁾ Maks. vartų aukštis, tik „LPU 67 Thermo“

²⁾ Maks. vartų aukštis, tik LPU 42

Paaiškinimai

Pavarų bėgeliai

- K Trumpas bėgelis
- M Vidutinis bėgelis
- L Ilgas bėgelis

Užsakomi matmenys

- LZ Naudingieji rėmo matmenys
- RM Rastro matmens aukštis
- DE Lubų aukštis
- W Bendrasis pavaros ilgis
- LDH Naudingasis pravažiavimo aukštis
- GIM Vidiniai garažo matmenys
- ET Įstūmimo gylis

Pastaba.

Jeį pusėje, kurioje šviečia saulė, montuojami tamsios spalvos vartai, pavarą reikia montuoti 40 mm aukščiau.
LPU 42 vartams su RC2 saugos įranga, kurių vartų svoris didesnis nei 170 kg arba vartų plotis didesnis nei 5000 mm, ir LPU 67 vartams, montavimo duomenyse atkreipkite dėmesį į skirtingus matmenis.

Informacijos apie tvirtinimo elementų tipus ir daugiau informacijos rasite prie montavimo duomenų arba klauskite savo „Hörmann“ partnerio.

Dydžiai ir montavimo duomenys

Šoninės durys

Horizontalieji pjūviai

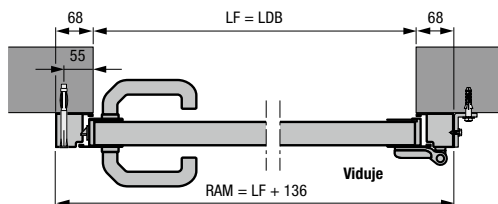

Šoninės durys su aliuminine blokine stakta, 2 profilio tipas
Montavimas už angos

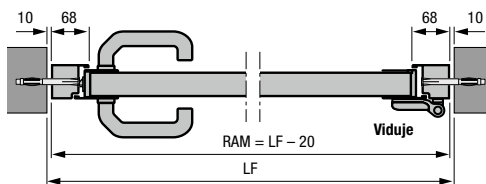

Šoninės durys su aliuminine blokine stakta, 2 profilio tipas
Montavimas angoje

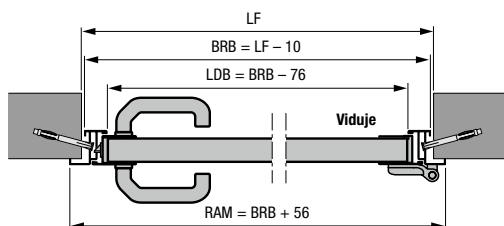

Šoninės durys su aliuminine kampine stakta, 2 profilio tipas
Vidinė atrama

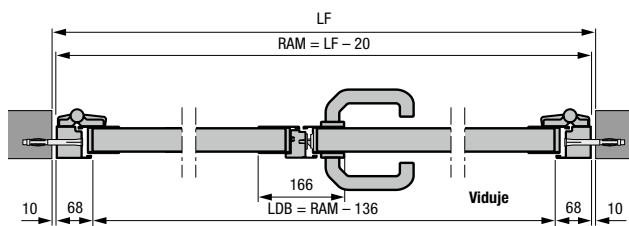

Dviverės šoninės durys su aliuminine blokine stakta, 2 profilio tipas
Montavimas angoje

- Nesimetriškai padalytos 2 sąvarų šoninės durys
- Į vidų ir į išorę atsidarančios 2 sąvarų šoninės durys

Vertikalieji pjūviai

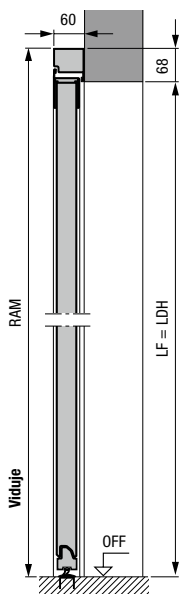

Šoninės durys su aliuminine blokine stakta, 2 profilio tipas
Montavimas už angos

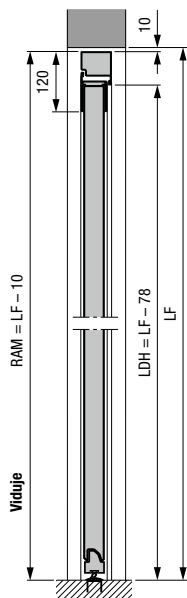

Šoninės durys su aliuminine blokine stakta, 2 profilio tipas
Montavimas angoje

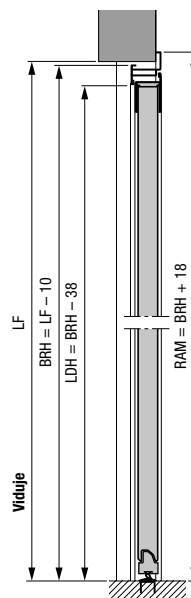

Šoninės durys su aliuminine kampine stakta, 2 profilio tipas
Išorinė atrama

Matmenys, mm

Plieninės šoninės durys

2 profilio tipas (montavimas už angos) su S, M, L, D grioveliu, su S kasete, blokinė stakta

Angos LF	Užsakomas matmuo = RAM	Rankenos aukštis* nuo OFF	Vartų segmentų aukštis B
855 – 875 × 1990 – 2000	990 × 2058	1050	500
855 – 875 × 2115 – 2125	990 × 2183	1050	531
980 – 1000 × 1990 – 2000	1115 × 2058	1050	500
980 – 1000 × 2115 – 2125	1115 × 2183	1050	531

2 profilio tipas (montavimas į angą) su S, M, L, D grioveliu, blokinė stakta

Angos LF	Užsakomas matmuo = RAM	Rankenos aukštis* nuo OFF	Vartų segmentų aukštis B
875 × 2000	855 × 1990	1050	500
875 × 2125	855 × 2115	1050	531
1000 × 2000	980 × 1990	1050	500
1000 × 2125	980 × 2115	1050	531

2 profilio tipas (montavimas prie vidinės arba išorinės atramos), su S, M, L, D grioveliu, kampinė stakta

Užsakomas matmuo = BRM	Rankenos aukštis* nuo OFF	Vartų segmentų aukštis B
875 × 2000	1050	500
875 × 2125	1050	531
1000 × 2000	1050	500
1000 × 2125	1050	531

Paiškinimai

- LDB** Naudingasis praėjimo angos plotis
LDH Naudingasis praėjimo angos aukštis
RAM Išoriniai rėmo matmenys
LF Naudingasis galutinis matmuo sumontavus
BRM Orientaciniai montavimo matmenys
BRB Orientaciniai montavimo matmenys
BRH Orientaciniai montavimo matmenys – aukštis
OFF Viršutinis užbaigtų grindų kraštas

Nestandartiniai dydžiai

Vienvėrės šoninės durys: pagal užklausimą

Dvivėrės šoninės durys:

1330 – 2500 × 1960 – 2558 mm

* Nestandartinių dydžių rankenų aukščius rasite montavimo duomenyse.

Hörmann. Patikima kokybė ilgam.

Kiekvienas, statantis ar modernizuojantis namus, nori, kad jie teiktų džiaugsmą, saugumą ir poilsį. Dėl tvarios ir ypač ilgaamžės kokybės „Hörmann“ gaminiai tampa patikima jūsų namų dalimi, kuri išliks iš kartos į kartą.

**GARAŽO VARTAI. VARTŲ IR DURŲ PAVAROS.
„SMART HOME“ SISTEMOS. NAMO DURYS.
KAMBARIO DURYS. LOFTŲ DURYS. PLIENINĖS
DURYS. STAKTOS. SANDĖLIAVIMO SISTEMOS.**



Pavaizduoti produktai yra su daline nestandartine įranga ir ne visada atitinka standartinį modelį. Pavaizduoti paviršiai ir spalvos dėl techninių spausdinimo galimybių gali skirtis. Visos spalvos nurodytos remiantis atitinkama RAL spalva. Autoriaus teisės saugomos. Perspausdinti, net ir dalimis, galima tik gavus mūsų sutikimą. Pasilieka teisė daryti pakeitimus.